

SIEMENS

studioline

+6%

01.09
2022

Un lusso da concedersi
ogni giorno.

Catalogo studioline 2022. L'esclusiva serie di elettrodomestici da incasso per ogni esigenza. siemens-home.bhs-group.com/it

The future moving in.

Siemens Home Appliances

Design e tecnologia si incontrano in cucina. Con Siemens.

Forni al passo col vostro ritmo per piatti gustosi e cotti alla perfezione; frigoriferi all'avanguardia che mantengono i cibi freschi più a lungo; lavastoviglie dai risultati brillanti. Gli elettrodomestici Siemens sono funzionali, belli da vedere e si adattano a qualunque cucina. E stile di vita.



studioLine: il massimo delle performance, il meglio del design.

studioLine è l'esclusiva gamma di elettrodomestici da incasso che arricchisce la vostra cucina, ma anche la vostra vita. Una serie pensata per chi è alla ricerca di uno stile unico in grado di rendere speciale ogni giorno. Il design esclusivo e le caratteristiche innovative degli elettrodomestici della linea studioLine non offrono soltanto uno stile inconfondibile, ma anche più libertà nella vita di tutti i giorni. Grazie all'efficienza degli elettrodomestici avrete tutto il tempo che desiderate per trascorrere momenti ancora più straordinari.



Il fascino in ogni dettaglio.

Home Connect	8 - 9
Design	10 - 11
black steel	12 - 13
Servizio Clienti	14 - 15
Servizi	16 - 17
Garanzia	18 - 19
Forni	20 - 33
Macchina del caffè	34 - 35
Piani cottura	36 - 47
Cappe	48 - 53
Lavastoviglie	54 - 59
Frigoriferi	60 - 61

Gusto e innovazione.

Schede Forni	64 - 70
Scheda Macchina del caffè	71
Scheda Cassetto sous-vide	72
Scheda Scaldavivande	72
Disegni tecnici	74 - 77

Design perfetto per ogni stile. Il vostro.

Schede Piani cottura	80 - 88
Disegni tecnici Piani cottura	89 - 93
Schede Cappe	96 - 97
Accessori Piani e Cappe	98
Disegni tecnici Cappe	99 - 101

Performance eccezionali, risultati brillanti.

Schede Lavastoviglie	104 - 108
Disegni tecnici	109 - 110

Freschezza duratura, tecnologia innovativa.

Schede Frigoriferi	114 - 123
Disegni tecnici	124 - 131

Informazioni tecniche.

Informazioni tecniche	132 - 162
-----------------------	-----------

Il fascino in ogni
dettaglio.

Benvenuti in un mondo sempre connesso.



Nuove connessioni, nuovi orizzonti.

Nel mondo di oggi, grazie a internet e ai social network, creare nuove connessioni e allargare i propri orizzonti è sempre più facile. Ma le connessioni che arricchiscono e semplificano la vita di tutti i giorni non riguardano soltanto le persone: al giorno d'oggi, infatti, la tecnologia permette di restare connessi con i propri elettrodomestici per avere tutto sotto controllo. Anche a distanza.

Il futuro dell'automazione.

Un mondo di partner al vostro servizio per gestire i vostri elettrodomestici al meglio tramite la domotica o impostando automatismi on-line. Il futuro è già nelle vostre mani.

kitchen stories

fitbit

LaMetric

SmartThings

IFTTT

iHaus

Home Connect. È tutto sotto controllo.

Avere elettrodomestici in grado di provvedere a loro stessi è un sogno che diventa realtà. Gli elettrodomestici Siemens dotati di Home Connect sono pensati per migliorare la vita di tutti i giorni. Gestirli è più semplice e veloce grazie all'intuitiva app che permette di farlo ovunque vi troviate. Così potrete dedicare più tempo a ciò che più preferite.

Per conoscere tutte le possibilità che gli elettrodomestici Siemens sono in grado di offrire grazie a Home Connect, visitate www.home-connect.com/it/it

Gestione da smartwatch.

Avviate il forno dal vostro smartwatch mentre state tornando a casa in auto e la cena sarà già pronta al vostro arrivo. Questa è solo una delle cose che potrete fare grazie alla gestione degli elettrodomestici dal vostro smartwatch.

Personalizzate la vostra casa con Siemens Home Appliances



Il servizio è in continua evoluzione. Verificate le categorie di prodotto gestibili tramite i diversi assistenti vocali. Amazon, Alexa, Echo e tutti i relativi marchi sono di proprietà di Amazon.com, Inc. o sue società affiliate. Google è un marchio di Google LLC.

**Straordinari.
Anche nel design.**

L'eleganza della funzionalità.

Il design non è una questione puramente estetica: è un'esperienza più ampia da vivere con tutti e cinque i sensi. I materiali pregiati e le linee inconfondibili sono fatti per emozionare e per far sì che il tempo trascorso in cucina diventi un'esperienza speciale.

La linea studioLine di Siemens si distingue per il design unico e gli elettrodomestici non sono soltanto belli da vedere, ma sono in grado di emozionare e di far percepire gli spazi della propria cucina in un modo completamente nuovo. Anche quando non state cucinando.

L'eccellenza che viene premiata.

L'eccellenza della linea studioLine non passa inosservata nel mondo dei professionisti: grazie al design esclusivo ed elegante, gli elettrodomestici studioLine hanno vinto rinomati premi nell'ambito del design.



Mostrate il vostro stile.
Con black steel.

black steel. Eleganza per tutti i gusti.
La linea studioLine presenta uno stile unico e moderno. I dettagli di black steel sono sinonimo di eleganza e design. Perfetti per chi non vuole rinunciare alle massime prestazioni.

Nessuno conosce meglio i vostri elettrodomestici.

Competenti, affidabili, rapidi: il team di tecnici Siemens è sempre al vostro servizio.

Servizio autorizzato Siemens. Un servizio di qualità.

Attraverso una rete di oltre 500 tecnici specializzati e qualificati, Siemens vi offre l'attenzione e la cura necessaria affinché i vostri elettrodomestici siano performanti come il primo giorno. I centri assistenza autorizzati Exclusive Service e Service Partner coprono tutto il territorio nazionale e sono a vostra completa disposizione per garantirvi un servizio di qualità e per offrirvi ogni tipo di consulenza sui vostri elettrodomestici Siemens.

Un mondo di prodotti e servizi dedicati ai vostri elettrodomestici.

Presso i centri assistenza troverete un mondo di servizi, professionalità e competenza. I centri utilizzano esclusivamente ricambi originali reperibili in magazzino fino a 10 anni dalla produzione dell'elettrodomestico. Siemens vi garantisce per 24 mesi tutti i pezzi di ricambio, con prezzi trasparenti e validi per tutto il territorio nazionale. Presso i centri autorizzati potrete scoprire anche tutti gli accessori originali e i prodotti Cleaning & Care dedicati alla cura e alla pulizia degli elettrodomestici, che garantiscono ad ogni utilizzo il trattamento più adeguato e una pulizia completa ed efficace.



Service

Servizio Clienti Siemens: 02.412.678.200
Lun-Ven 08:00-20:00, Sab 08:00-13:00
info.it@siemens-home.bsh-group.com
www.siemens-home.bsh-group.com/it

Il meglio dell'assistenza per i clienti: Top Class Check.

L'impegno che Siemens prende con i propri clienti non si ferma al momento dell'acquisto di un elettrodomestico. In esclusiva per la gamma studioLine, Top Class Check offre un servizio post-vendita completamente gratuito. Il servizio consiste nella visita a domicilio di un tecnico specializzato Siemens che si occuperà di verificare il buon funzionamento degli elettrodomestici e testarne le funzionalità, illustrandone le caratteristiche peculiari e le modalità di utilizzo.* Il tecnico provvederà inoltre a presentare Home Connect, l'innovativa app per la gestione degli elettrodomestici Siemens, a procedere al download dell'applicazione e a settare le impostazioni relative agli elettrodomestici. Così sarà possibile sfruttare al massimo le potenzialità dei prodotti Siemens. Per usufruire del servizio occorre registrare i dati personali nell'area riservata studiolinepartner.it e, dopo essere stati contattati dal centro assistenza più vicino, fissare un appuntamento.



*Gli elettrodomestici devono essere già consegnati e installati. Il servizio di verifica di buon funzionamento non è sostitutivo della consegna o dell'installazione fornita dal rivenditore ed è valido per l'acquisto di almeno 1 elettrodomestico della linea studioLine.

Quando la qualità è una garanzia.



Gli elettrodomestici Siemens sono pensati per soddisfare gli standard più elevati e per migliorare la vita di tutti i giorni. Ecco perché, quando acquistate un prodotto Siemens, state scegliendo molto più di un elettrodomestico: state scegliendo una garanzia di innovazione, eleganza ed efficienza.

E per garantire una protezione totale che duri nel tempo, Siemens riserva a coloro che acquisteranno i prodotti della linea studioLine un vantaggio esclusivo: l'estensione della garanzia fino a 5 anni.

Per estendere la garanzia basta accedere all'area riservata studiolinepartner.it e registrare i dati dei prodotti: Siemens vi assicurerà i più elevati standard di affidabilità, il massimo delle prestazioni e l'assistenza di tecnici altamente qualificati.

Così potrete godervi in sicurezza tutta la qualità dei vostri prodotti Siemens.

Speciale Promozione Siemens StudioLine.
I consumatori che acquisteranno almeno n. 3 prodotti a marchio Siemens della linea StudioLine potranno ricevere una

Welcome box composta da:

- n. 1 Check di buon funzionamento
+ Estensione di garanzia a 5 anni per ciascun elettrodomestico acquistato
- n. 1 ricettario studioLine
- n. 1 google nest hub

Per partecipare alla promozione basta accedere all'area riservata studiolinepartner.it e registrare i dati dei prodotti del consumatore.



Il gusto di una cucina stellata, ogni giorno a casa tua.

Scoprite l'emozione di un'esperienza di gusto esclusiva con la funzione sottovuoto dei forni studioLine.



Sous-vide

Cassetto sous-vide: per un piacere che dura più a lungo.

Con il 100% di vapore i cibi sottovuoto vengono cotti a basse temperature in modo particolarmente delicato. Questo metodo di cottura unico preserva vitamine e aromi e garantisce un'esperienza di gusto eccezionale.

Nel cassetto sous-vide i cibi vengono chiusi ermeticamente con un sottovuoto del 99%. Questo permette che la trasmissione del calore avvenga a una temperatura ottimale per la cottura. Così il gusto si sprigiona per intero e le vitamine e gli aromi rimangono inalterati. Inoltre l'eliminazione di tutta l'aria (e quindi dell'ossigeno) riduce il problema dell'ossidazione e dell'evaporazione dei liquidi durante la cottura, rendendo ogni cibo più tenero.



La rivoluzione parte dalla cucina.

Scoprite le caratteristiche speciali dei forni studioLine.



Cotto a puntino.

L'innovativo termometro di cottura roastingSensor Plus riesce, grazie a tre diversi punti di misurazione, a individuare con precisione e affidabilità la temperatura interna delle vostre pietanze e a rilevare esattamente quando il piatto è pronto.



Silenzioso, pratico, delicato.

Grazie al meccanismo di ammortizzazione intelligente softMove lo sportello del forno si apre e si chiude in modo delicato e silenzioso, permettendo così un utilizzo pratico e agevole.



Una cucina che pensa a tutto. Anche alla pulizia.

Con la funzione activeClean potrete gustare i vostri piatti in maniera ancora più spensierata senza preoccuparvi della pulizia del forno. Basta premere un pulsante e il vostro forno si pulirà da solo. Grazie allo speciale rivestimento, inoltre, potrete lasciare tranquillamente nel forno iQ700 le guide di estrazione durante la pulizia.



Home Connect. Meno tempo per preparare, più tempo per gustare.

Grazie all'app Home Connect, il forno può essere acceso ovunque vi troviate. Preriscaldare prima di arrivare a casa adesso è possibile. Nella sezione "Ricette" avrete a disposizione una vastissima scelta di ricette appetitose: basta selezionare il piatto che preferite e inviare le impostazioni direttamente al forno.



Forno combinato a microonde con aggiunta di vapore pulseSteam.

Preparate i vostri piatti nella metà del tempo esaltandone il sapore.



Comodità, gusto e salute finalmente insieme, grazie al vapore. Grazie alla funzione pulseSteam, viene aggiunto costantemente vapore al metodo di riscaldamento in uso, impedendo agli alimenti di seccarsi e valorizzandone i sapori. Un metodo di cottura che rende le vostre pietanze croccanti fuori ma morbide e succose al loro interno.



L'autopulizia activeClean®: prendersi cura del proprio forno non è mai stato così semplice. Con activeClean® il vostro forno non ha più bisogno di voi per tornare splendente. Basta un semplice tocco e, grazie al processo di pirolisi, i residui di cottura rimasti all'interno verranno ridotti in cenere e potranno essere rimossi con un semplice panno. Il metodo di pulizia più comodo ed efficace.



Il rispetto del tempo in un design perfetto. La cottura a microonde vi garantisce eccellenti risultati di cottura ed una completa flessibilità perché può essere utilizzata anche in combinazione ad altri metodi di riscaldamento. E' l'ideale per chi ama cucinare in poco tempo ma senza rinunciare al gusto.



Una gamma di forni da incasso in grado di dare orizzonti infiniti alla vostra creatività e possibilità di controllo straordinarie, grazie ad una tecnologia all'avanguardia. Design da incasso, illuminazione perfetta, riscaldamento immediato e impostazioni di cottura automatiche. Potrete decidere voi come cucinare e avere la possibilità di combinare tutto insieme: cottura tradizionale, microonde e con aggiunta di vapore.



Un sistema che anticipa i tempi. Per lasciarvi godere ogni istante.

100% gusto, 50% di tempo in meno. Scoprite i forni studioLine con le funzioni varioSpeed e coolStart.

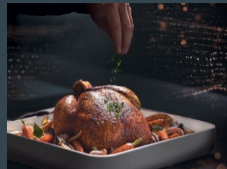

Con i forni studioLine avrete la possibilità di coordinare la vostra cucina e il vostro stile di vita grazie alle funzioni rapide varioSpeed e coolStart. Meno tempo per preparare, più tempo per gustare ogni istante.



varioSpeed

Due metodi di cottura combinati. Un'unica funzione. La metà del tempo per cucinare.

Con la funzione varioSpeed potrete ridurre i tempi di cottura senza intaccare la qualità del risultato. La cottura combinata a microonde vi permette di risparmiare fino al 50% del tempo.



coolStart

Meno attese. Più gusto.

Preriscaldare è un'operazione che non solo richiede molto tempo, ma consuma anche tanta preziosa energia. Ma con la nuova funzione coolStart non occorre più preriscaldare il forno per cucinare cibi congelati: basta metterli nel forno freddo e in poco tempo saranno pronti per essere serviti in tavola.

Ogni pietanza a tutto vapore.

Con i forni a vapore di studioLine basta poco per far diventare i vostri alimenti una vera esperienza di gusto.



pulseSteam

Tutto il buono di una cucina salutare.

Con la funzione pulseSteam è ancora più facile preparare pietanze perfette. Al tradizionale metodo di riscaldamento viene aggiunto del vapore acqueo a intervalli regolari. L'umidità evapora dalla superficie, lasciando l'alimento croccante all'esterno e morbido all'interno.



fullSteam

Tutto il vero sapore, naturalmente.

Con la delicata cottura 100% vapore si conservano tutte le vitamine, il gusto e i colori degli alimenti. In più non serve aggiungere sale, grassi o olio d'oliva: l'ideale per una cucina sana, con piatti saporiti ma poveri di grassi.



Con i forni iQ700 a vapore studioLine il buon gusto è servito. E non soltanto per il design. Grazie alla tecnologia di riscaldamento intelligente e all'impiego graduale del vapore potrete preparare le vostre ricette preferite in modo particolarmente delicato e naturale.



Un nuovo impulso per la tua cucina.

Con la funzione added Steam dei forni iQ500, viene aggiunto del vapore acqueo a intervalli regolari alla cottura dei vostri alimenti rendendoli morbidi, ma croccanti.



Aggiungete qualcosa di speciale alle vostre ricette: gli impulsi di vapore.

Grazie all'umidità generata dal vapore, che idrata l'interno delle pietanze e le avvolge di calore all'esterno, si possono ottenere risultati professionali che rendono gli alimenti croccanti fuori, gustosi e morbidi all'interno.



Il serbatoio dei forni iQ500 added Steam si integra perfettamente nel pannello di controllo, inoltre può essere comodamente ricaricato perché completamente removibile.



Il gusto è servito.

Per un menu perfetto: i display di alta qualità dei forni iQ700 studioLine.



Un pannello di controllo per esaudire i vostri desideri.

Non è mai stato così facile avere tutto sotto controllo. Colori più luminosi, maggior contrasto e una risoluzione migliore. Grazie alla struttura del menu, ottimizzata per una navigazione touch-screen confortevole e facile, il display touch TFT Plus è il pannello di comando più innovativo e intuitivo disponibile per un forno. Sviluppato con un unico scopo: consentirvi il massimo controllo.



Le ricette e i consigli di impostazione preinstallati garantiscono i risultati migliori per ogni piatto. Basta semplicemente selezionare la pietanza desiderata e impostare il peso dell'alimento. Con la funzione cookControl Plus riceverete subito consigli di regolazione per una preparazione perfetta e otterrete così ottimi risultati.



Tutto il piacere di un buon caffè. A portata di mano.

Iniziate una giornata straordinaria con un caffè straordinariamente buono.

La macchina per il caffè studioLine prepara la vostra bevanda preferita come piace a voi, qualsiasi siano i vostri gusti, e si distingue per il suo design unico e raffinato. Il caffè che vi offre è un vero e proprio capolavoro: crema densa e delicata dal color nocciola con un gusto unico. Un elettrodomestico pensato per inserirsi perfettamente nella vostra cucina con tutti gli altri elettrodomestici da incasso studioLine.



Un aroma incredibile. Come lo volete voi.
La funzione permette di salvare fino ad 8 bevande preferite, di assegnare nomi individuali e di gestire tutte le relative impostazioni sul dosaggio di latte ed espresso.



Un caffè sempre perfetto.
L'unità di macinazione si adatta automaticamente alla varietà dei chicchi di caffè e macina sempre la quantità perfetta.



Tecnologia e buon gusto. Tutto in un menù interattivo.
Grazie al Touch display TFT la macchina del caffè risulta essere estremamente intuitiva e facile da usare. Troverete sempre l'impostazione giusta per le vostre bevande con la massima facilità.



Il controllo a portata di mano.
Grazie all'app Home Connect potrete gestire l'elettrodomestico da remoto, sia da casa che fuori casa.



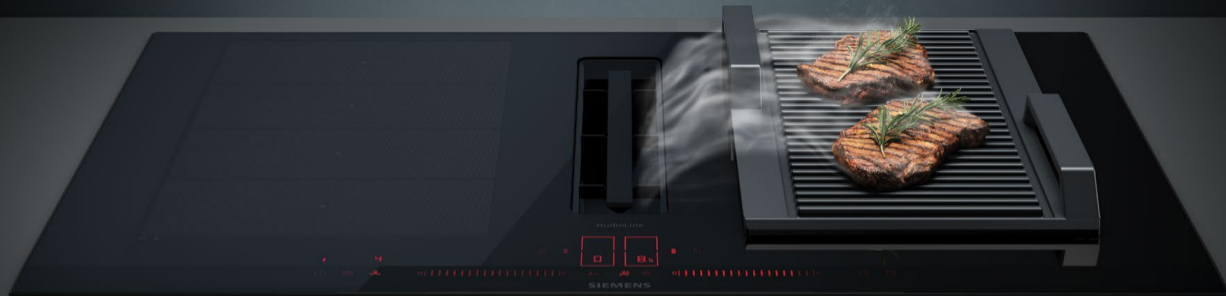

Perfetto per la vostra cucina. E anche per voi.

inductionAir Plus: il connubio perfetto tra piano cottura e cappa aspirante

Grazie a studioLine vivrete una nuova dimensione di libertà nella vostra cucina. Il sistema inductionAir Plus combina due elettrodomestici d'eccezione: un piano cottura flexInduction e la nuova rivoluzionaria ventilazione integrata che aspira direttamente gli odori alla fonte. È una soluzione salvaspazio che offre più libertà e la possibilità di realizzare i piatti dei vostri sogni. Cucinare sarà un'esperienza più comoda e piacevole, ogni giorno.



Adattamento automatico della potenza di aspirazione.
L'innovativo sensore della qualità dell'aria misura costantemente l'intensità di fumi e odori e adatta di conseguenza la potenza di aspirazione per garantire la migliore qualità dell'aria. Così dovrete concentrarvi soltanto su una cosa: preparare piatti eccezionali.



Potere all'intuizione.
L'interfaccia Dual lightSlider permette di selezionare e di unire facilmente le diverse zone di cottura. Una volta spento il piano cottura, inoltre, diventa completamente invisibile, dando alla vostra cucina uno stile raffinato e minimal che unisce design e funzionalità, eleganza e tecnologia.



Zero preoccupazioni in cucina.
Mai più pentole che traboccano. Collegando il sensore alla pentola, esso interagirà col piano cottura, monitorando e regolando la potenza degli induttori per mantenere costante la temperatura fino a cottura terminata.

Un piano cottura. Infinite possibilità.

Trasformate ogni preparazione in una vera esperienza di alta cucina con i piani cottura freInduction Plus di studioLine.



Più flessibilità, più possibilità.

Con i piani cottura freInduction Plus potrete utilizzare contemporaneamente fino a 6 pentole e padelle di varie dimensioni e, grazie alla tecnologia a micro-induttori (fino a 56), sarà possibile posizionarle ovunque desideriate.



Tutto ciò che vi serve sapere. Con uno sguardo.

Con la tecnologia activeLight riconoscerete con un solo sguardo quali sono le zone del piano attive e qual è l'intensità di cottura. Questo è possibile grazie a bande luminose a LED poste alle estremità del piano.



Cucinate come veri professionisti.

Con powerMove Pro spostando le pentole sull'asse verticale potrete cucinare con cinque diversi livelli di potenza preimpostati.



Tutto sotto controllo.

Il TFT touch display Plus a colori da 6,2 pollici indica posizione, misura e forma di pentole e padelle in maniera ottimale e in modo intuitivo.



Il posto è sempre quello giusto.

Meno funzioni da gestire, più piacere di cucinare. Con la funzione flexMotion, il piano cottura memorizza le impostazioni di ogni singola pentola, così ovunque decidiate di spostarla, ne manterrà automaticamente la temperatura.



Il controllo a portata di mano.

Tutti i piani a induzione compatibili con Home Connect sono dotati dell'innovativo sistema cookConnect, grazie al quale è possibile controllare la vostra cappa Siemens attraverso il piano cottura, dalla ventola alla funzione post-cottura, fino all'illuminazione.



I piani cambiano.
Si volta pagina.

Piano activeLight: il pieno controllo del vostro spazio.



activeLight

Monitorare ogni dettaglio. Con uno sguardo.
Con la tecnologia activeLight riconoscerete con un solo sguardo quali sono le zone del piano attive e qual è l'intensità di cottura. Questo è possibile grazie ai led blu che sostituiscono le tradizionali serigrafie dei piani e che si illuminano solo se funzionanti.



flexInduction Plus

La tecnologia per un controllo veloce, flessibile e intelligente.
flexInduction Plus riconosce automaticamente la grandezza delle pentole; se la superficie necessaria è maggiore, le aree di cottura ausiliarie si attivano automaticamente in modo che la pentola sia sempre scaldata in modo uniforme.



flexMotion

Il posto è sempre quello giusto.
Meno funzioni da gestire, più piacere di cucinare. Con la funzione flexMotion, il piano cottura memorizza le impostazioni di ogni singola pentola, così ovunque decidiate di spostarla, ne manterrà automaticamente la temperatura.



fryingSensor Plus

Mai più pietanze bruciate.
Il sensore fryingSensor Plus vi semplifica il lavoro in cucina. Basta impostare uno tra i cinque livelli di temperatura desiderato, versare l'olio in padella e non sarà necessario effettuare ulteriori regolazioni: grazie a questi sensori la temperatura di cottura viene regolata automaticamente evitando di bruciare il cibo.



cookConnect System

Il controllo a portata di mano.
Tutti i piani a induzione compatibili con Home Connect sono dotati dell'innovativo sistema cookConnect, grazie al quale è possibile controllare la vostra cappa Siemens attraverso il piano cottura, dalla ventola alla funzione post-cottura, fino all'illuminazione.

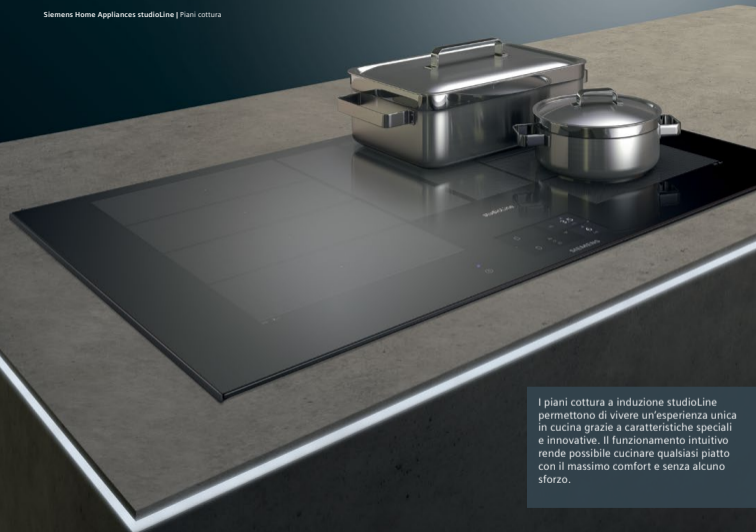

Il piano cottura che si adatta al vostro modo di cucinare.

Con i piani cottura a induzione studioLine siete più liberi di cucinare secondo i vostri gusti.



I piani cottura a induzione studioLine permettono di vivere un'esperienza unica in cucina grazie a caratteristiche speciali e innovative. Il funzionamento intuitivo rende possibile cucinare qualsiasi piatto con il massimo comfort e senza alcuno sforzo.



La flessibilità oltre ogni limite.
flexInduction Plus riconosce automaticamente la grandezza delle pentole; se la superficie necessaria è maggiore, le aree di cottura ausiliarie si attivano automaticamente in modo che la pentola sia sempre scaldata in modo uniforme.



Mai più pietanze bruciate.
Il sensore fryingSensor Plus vi semplifica il lavoro in cucina. Basta impostare uno tra i cinque livelli di temperatura desiderato, versare l'olio in padella e non sarà necessario effettuare ulteriori regolazioni: grazie a questi sensori la temperatura di cottura viene regolata automaticamente evitando di bruciare il cibo.



Zero preoccupazioni in cucina.
Mai più pentole in ebollizione che traboccano. Basta collegare il sensore alla pentola ed esso interagirà con il piano cottura, avvisandovi con un segnale quando avrà raggiunto la giusta temperatura, mantenendola costante fino al termine della cottura.

Cucinare con stile ed eleganza.

Il piacere inizia ancora prima di cucinare, con il design premium dei piani cottura studioLine.

Il nero intenso che si adatta a ogni esigenza.

Grazie al suo materiale innovativo, la deepBlack edition conferisce a tutti i piani cottura una vetroceramica nera perfetta. Una vera e propria icona di stile che si adatta ad ogni cucina.

Un design tutto d'un pezzo.

Il materiale dei profili black steel si inserisce perfettamente nell'arredamento della vostra cucina. La pregiata cornice metallica nera è gradevole sia al tatto, sia alla vista: un design unico che si adatta ad ogni ambiente.

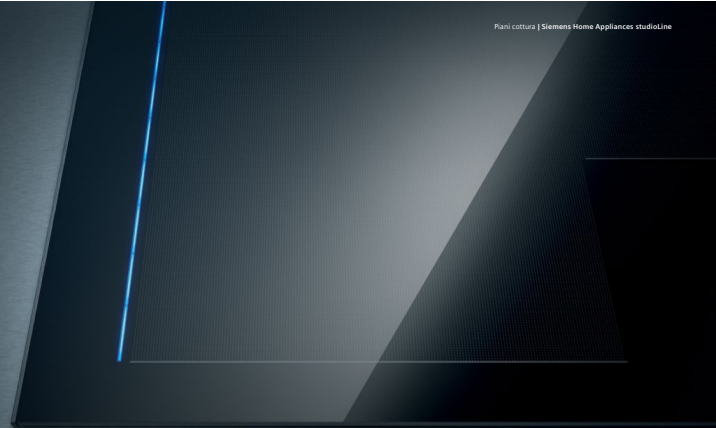

Infinite soluzioni per creare la vostra atmosfera.

La cappa glassdraftAir, grazie al suo design, diventa visibile solo quando necessario, mantenendo performance incredibili grazie alla tecnologia Guided Air.



Mantenete il controllo in ogni momento, ovunque voi siate, grazie ad Home Connect. Con l'app Home Connect avrete un accesso immediato a tutte le funzioni dei vostri elettrodomestici Siemens. Con glassdraftAir, per esempio, potete modificare la luce o ricevere una notifica quando i filtri devono essere sostituiti.



Un design perfetto per un flusso d'aria ottimizzato. glassdraftAir è integrata al vostro piano di cottura Siemens e si solleva solo quando è necessario. Il design in vetro, trasparente ed elegante, non solo elimina ogni barriera visiva, ma ha anche un impatto decisivo sulle prestazioni. Grazie alla tecnologia Guided Air, viene creata una cortina d'aria dietro il vetro, migliorando il flusso d'aria e garantendo prestazioni ottimali e silenziose. Nessun odore, nessun ostacolo per lo sguardo e tutto il meglio delle incredibili funzioni intelligenti Siemens.



I colori sono fondamentali per la giusta atmosfera: emotionLight Pro. Con emotionLight Pro potete impostare una nota di colore che rifletta il vostro umore o l'atmosfera della vostra cucina. Oltre ai 9 colori preimpostati, potete creare il vostro colore personale grazie all'app Home Connect.

Le cucine moderne sono aperte verso la zona living e creano un'atmosfera adatta alla conversazione. Con la nuova cappa glassdraftAir di Siemens potete ottenere esattamente questo risultato. Questo perché l'apparecchio si solleva solo quando necessario. Quando è in funzione, inoltre, il suo design aggiunge un tocco di luce alla vostra cucina e la sua tecnologia innovativa garantisce a voi e ai vostri ospiti un'aria fresca e senza odori. Le linee minimaliste incontrano prestazioni perfette: con glassdraftAir, aggiungerete un vero colpo d'occhio alla vostra cucina. Condizioni perfette per vivere momenti straordinari.



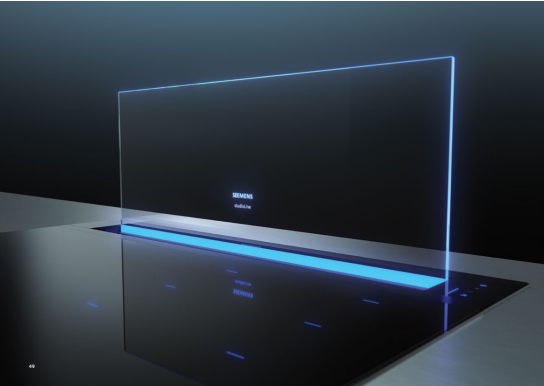

L'innovazione è nell'aria.

Cappe aspiranti studioLine. Un design mozzafiato.



Aria fresca e ampia visuale in cucina.
Lasciatevi entusiasmare dalla perfetta visuale della vostra cucina aperta. Grazie alla funzione varioLift, la cappa aspirante rientra nel soffitto dopo la cottura scomparendo così dal campo visivo: con un solo clic del telecomando, tramite l'app Home Connect oppure con un comando vocale. Create l'unione perfetta tra l'ampio respiro degli spazi in cucina e la migliore potenza di aspirazione.



Aria buona in cucina.
L'innovativo sensore climateControl monitora i vapori e gli odori di cottura, regolando l'intensità di aspirazione in modo del tutto automatico. Inoltre quando si è finito di cucinare la funzione post-cottura lascia la cappa ancora operativa per alcuni minuti prima di spegnersi completamente, garantendo così che l'aria in cucina rimanga sempre pulita.



Aria di innovazione.
Piano cottura e cappa aspirante lavorano insieme. Per voi. Con cookConnect System la cappa aspirante e il piano cottura comunicano tra di loro grazie alla funzione Home Connect e coordinano automaticamente le proprie impostazioni. Così sarete liberi di dedicarvi soltanto alle vostre ricette.



Attivate la cappa. Anche dal divano.
Le cappe aspiranti con design black steel possono essere collegate all'app Home Connect. L'app consente un controllo completo di tutte le funzioni della cappa aspirante tramite smartphone o tablet. In questo modo non dovrete più recarvi in cucina per effettuare le regolazioni, ma potrete modificarle con un click, ovunque voi siate.

Le lavastoviglie del futuro.

Quando il design incontra la funzionalità.

Le nuove lavastoviglie studioLine progettate per il futuro.

SIEMENS



Reset 4 sec.

Eco

50°

Auto

45°-65°



70°



60°



45°



40°



50°



Favourite



Setup 3 sec.

13:20 → Finish at
14:00



<



>



Machine Care



+



Machine Care

Start

studioLine

La nuova generazione di lavastoviglie Siemens è la perfetta simbiosi di design distintivo e tecnologia innovativa. Il nuovo pannello di comando trasporta funzionalità e controlli in una nuova era. I simboli di programmi e opzioni, chiari e comprensibili, permettono operazioni incredibilmente intuitive. Ogni singola tipologia di stoviglie riceverà il trattamento perfetto. I nuovi cestelli, ridisegnati in un tono più scuro e fabbricati secondo i più alti standard qualitativi, offrono il massimo della flessibilità e della comodità sia in fase di carico che di scarico della lavastoviglie.

Personalizzate la vostra casa
con Siemens Home Appliances



Connettività in ogni serie.

La nuova generazione di Lavastoviglie
con Home Connect e il voice assistant.



Home Connect - per chi vuole controllare i propri elettrodomestici in ogni momento.

Far partire la lavastoviglie da remoto, controllare il tempo di lavaggio, ricevere notifiche sulla manutenzione direttamente sul proprio smartphone o smartwatch: tutto ciò è possibile con Home Connect. Installare l'applicazione e connettere la lavastoviglie a Home Connect è semplicissimo, grazie al QR code presente sullo sticker vicino al pannello comandi. Preparatevi al futuro, con le nuove lavastoviglie di Siemens.



varioSpeed Plus on demand per rendere ogni lavaggio più veloce.
E' possibile impostare l'opzione in qualunque momento, anche se il programma è già iniziato, sia da casa che da remoto, tramite app Home Connect.



Preferito. Unite il vostro programma e le vostre opzioni preferite in un solo tasto. Per una più rapida e comoda selezione del programma.
Il tasto preferito rende la vostra lavastoviglie ancora più vostra, infatti è possibile creare una combinazione del programma e delle opzioni più utilizzate e salvarle. È inoltre possibile far partire la selezione tramite app HomeConnect o assistente vocale.



Intelligent Programme.

Il programma di lavaggio intelligente per una lavastoviglie che si adatta alle vostre esigenze. Grazie all'Intelligent Programme la vostra lavastoviglie sarà in grado di modificare le impostazioni del programma di lavaggio sulla base delle vostre valutazioni. Vi basterà utilizzare l'app Home Connect per inserire un giudizio sulla durata e sui risultati di lavaggio e di asciugatura del programma appena concluso. I vostri feedback modificheranno il programma personalizzandolo per soddisfare le vostre richieste.

Il servizio è in continua evoluzione. Verificate le categorie di prodotto gestibili tramite i diversi assistenti vocali. Amazon, Alexa, Echo e tutti i relativi marchi sono di titolarità di Amazon.com, Inc. o sue società affiliate. Google è un marchio di Google LLC.

Zona dedicata per i bicchieri più pregiati.

Nuova glassZone: un lavaggio delicato ma efficace per ogni tipo di bicchiere.



Made in Germany

Tutte le lavastoviglie con glassZone e asciugatura con zeolite sono fabbricate in Germania. Le innovazioni di Siemens sono innovazioni Made in Germany.



Lavaggio sicuro e brillante.

Grazie alla nuova glassZone, è possibile lavare in lavastoviglie anche i bicchieri più preziosi, senza preoccupazioni. Sei bocchette integrate assicurano un getto d'acqua supplementare continuo e delicato, garantendo comunque un lavaggio efficace.



Ogni lavaggio è una performance brillante.

La zeolite è un minerale che trasforma l'umidità all'interno della vasca in calore, garantendo: asciugatura perfetta, brillantezza delle stoviglie e un basso consumo energetico.

Comfort e comodità d'utilizzo.

Grazie ai nuovi cestelli riordinare sarà rapido e rilassante.

Solo il meglio per i vostri piatti: con il nuovo sistema di cestelli.

Riordinare sarà rapido e rilassante: i nuovi cestelli, con un design elegante e funzionale, sono il top della qualità ad ogni livello. Grazie alla loro flessibilità, ogni stoviglia troverà la giusta collocazione. Con i cestelli flexComfort e flexComfortPro, dotati di nuovi sistemi di sicurezza, è possibile caricare nella lavastoviglie anche i bicchieri più delicati. Con studioLine potete scegliere il terzo cestello in grado di rispondere meglio alle vostre necessità.



Terzo cestello per posate SZ36DB04



Terzo cestello per piccoli oggetti SZ36RB04

Praticità, idee e desideri. Sono le esigenze a cui queste soluzioni refrigeranti possono rispondere grazie al loro concept modulare. Studiate per offrire possibilità illimitate, adatte a soddisfare al massimo ogni richiesta.

La combinazione perfetta per rispondere ad ogni necessità.



Cibi freschi fino a 3 volte più a lungo.

hyperFresh premium permette di regolare temperatura e umidità ottimali per conservare frutta e verdura, e alimenti che necessitano di particolari cure, come carne e pesce. I due scomparti separati conservano l'ambiente ideale, per una freschezza che dura fino a 3 volte più a lungo.



Freschezza fino a 2 volte più a lungo: hyperFresh plus.

Il cassetto hyperFresh plus offre le giuste condizioni per mantenere freschi gli alimenti fino al doppio del tempo. Che si tratti di frutta o verdura, pesce o carne, basta cambiare le impostazioni di controllo per regolare in modo ottimale l'umidità del cassetto.



Dite stop allo sbrinamento con la tecnologia noFrost.

noFrost è un innovativo sistema di ventilazione che convoglia l'umidità fuori dal vano congelatore. Il risultato? L'aria resta asciutta, impedendo efficacemente la formazione di ghiaccio e della brina sugli alimenti. Con notevole risparmio di tempo ed energia.



TFT-Display

Preciso, semplice e innovativo: il display touchControl TFT.

Controllate tutte le funzioni con un solo tocco grazie al display a colori touchControl. Il monitoraggio continuo e preciso della temperatura lo rende un prezioso alleato per evitare sprechi e controllare la conservazione.



Luce LED

Create un'atmosfera unica nella vostra cucina: le nuove luci LED.

Le nuove luci LED a lunga durata sono integrate sulle pareti laterali o sul soffitto ed illuminano l'interno in modo nitido e senza abbagliare. Sono disponibili in una varietà di 5 tonalità luminose, in grado di regalare al vostro ambiente atmosfere uniche.



Home Connect

Controllate la conservazione con il vostro smartphone: Home Connect.

Grazie alla connessione con la app Home Connect il frigo può essere controllato da ovunque vi troviate direttamente dal vostro smartphone. Gestite le temperature negli scompartimenti di refrigerazione e congelamento, attivate le modalità superCooling o superFreezing e ottenete consigli per ottimizzare la conservazione. E se per caso la porta venisse lasciata aperta o se la temperatura si innalza improvvisamente, verrete subito avvisati tramite una notifica push.



Gusto e innovazione.

Schede Forni

Scheda Macchina del caffè

Scheda Cassetto sous-vide

Scheda Scaldavivande



iQ700 HN878G4B6

Forno combinato a microonde, pirolitico, vapore pulseSteam

€ 3.227,00



iQ700 HS858GX86

Forno combinato a vapore fullSteam per cottura sottovuoto

€ 3.116,00



iQ700 HM876G2B6

Forno pirolitico combinato a microonde

€ 2.671,00



iQ700 HM836GNB6

Forno combinato a microonde

€ 2.170,00



EAN	4242003789629	4242003789445
Finitura	black steel	black steel
Caratteristiche principali	<ul style="list-style-type: none"> • Home Connect • Display da 5,7" con tecnologia TFT touch a colori e animazione • 15 funzioni di cottura tra cui: Aria Calda 4D, Funzione speciale per cibi congelati coolStart, Funzione pizza, Essiccazione • Funzione di riscaldamento rapido automatico • Autopulizia pirolitica activeClean • humidClean: pulizia idrolitica • Funzionamento "solo microonde" per riscaldare • Funzionamento combinato "forno multifunzione + microonde" • Potenza Max microonde: 800 W • 5 livelli di potenza per le microonde • Tecnologia Inverter • pulseSteam: aggiunta di vapore a 3 livelli d'intensità • varioSpeed • Temperatura da 30 °C a 300 °C • Porta con sistema di apertura e chiusura ammortizzata softMove • Volume cavità: 67 litri 	<ul style="list-style-type: none"> • Home Connect • Display da 5,7" con tecnologia TFT touch a colori e animazioni • 15 funzioni di cottura tra cui: Aria Calda 4D, Funzione speciale per cibi congelati coolStart, Funzione pizza, Essiccazione • Ulteriori funzioni presenti grazie alla cottura combinata con il vapore: Cottura a vapore 100%, Rigenerazione cibi, Lievitazione, Scongellamento, Cottura sous-vide • Funzione di riscaldamento rapido automatico • Programma di pulizia ecoClean Plus: pannelli catalitici nelle pareti laterali, nella parete posteriore e nel soffitto • humidClean: pulizia idrolitica • Regolazione della temperatura da 30 °C a 250 °C • Porta con sistema di apertura e chiusura ammortizzata softMove • Volume cavità: 71 l • Classe di efficienza energetica: A+*
Dotazioni interne	<ul style="list-style-type: none"> • Guide laterali, guide telescopiche ad un livello e teglia resistenti a pirolisi, microonde e cottura a vapore • Illuminazione a LED multilivello • Porta speciale per microonde con interno tutto in vetro 	<ul style="list-style-type: none"> • Guide telescopiche a 3 livelli completamente estensibili con funzione stopSecurity integrata • Illuminazione a LED multilivello • Interno porta tutto in vetro
Altre caratteristiche	<ul style="list-style-type: none"> • Programma di decalcificazione • Funzione asciugatura • Capacità serbatoio dell'acqua: 1 litro • Sistema di cottura automatico cookControl Plus • roastingSensor Plus: sonda a triplo sensore • bakingSensor: regola automaticamente tutto il processo di cottura dei cibi lievitati • Temperatura porta max. 30° 	<ul style="list-style-type: none"> • Programma di decalcificazione • Funzione asciugatura • Capacità serbatoio dell'acqua: 1 l • Sistema di cottura automatico: cookControl Plus • roastingSensor Plus: sonda a triplo sensore • bakingSensor: regola automaticamente tutto il processo di cottura dei cibi lievitati • Temperatura porta max. 40 °C
Accessori in dotazione	<ul style="list-style-type: none"> • 1 leccarda smaltata bassa • 1 griglia combinata • 1 leccarda universale smaltata profonda 	<ul style="list-style-type: none"> • 1 leccarda universale smaltata profonda • 1 leccarda smaltata bassa • 1 griglia • 1 contenitore piccolo per cottura a vapore (forato) • 1 contenitore grande per cottura a vapore (forato) • 1 contenitore piccolo per cottura a vapore (non forato) • 1 spugna per pulizia

*In una scala di classi di efficienza energetica da A+++ a D

EAN	4242003789605	4242003804995
Finitura	black steel	black steel
Caratteristiche principali	<ul style="list-style-type: none"> • Home Connect • Display da 5,7" touch a colori con tecnologia TFT • 13 funzioni di cottura tra cui: Aria Calda 4D, Funzione speciale per cibi congelati coolStart • Modalità di riscaldamento addizionali: Microonde, Combinato microonde • Potenza max. microonde: 800 W; 5 livelli di potenza; tecnologia Inverter • Funzione di riscaldamento rapido automatico • Autopulizia pirolitica activeClean • humidClean: pulizia idrolitica • varioSpeed • Regolazione della temperatura da 30 °C a 300 °C • Porta con sistema di apertura e chiusura ammortizzata softMove • Volume cavità: 67 l 	<ul style="list-style-type: none"> • Home Connect • Display da 5,7" touch a colori con tecnologia TFT • 13 funzioni di cottura tra cui: Aria Calda 4D, Funzione speciale per cibi congelati coolStart • Modalità di riscaldamento addizionali: Microonde, Combinato microonde • Potenza max. microonde: 800 W; 5 livelli di potenza; tecnologia Inverter • Funzione di riscaldamento rapido automatico • Sistema di pulizia ecoClean: pannelli catalitici nella parete posteriore • humidClean: pulizia idrolitica • varioSpeed • Regolazione della temperatura da 30 °C a 300 °C • Porta con sistema di apertura e chiusura ammortizzata softMove • Volume cavità: 67 l
Dotazioni interne	<ul style="list-style-type: none"> • Guide telescopiche a un livello, resistenti alle microonde e alla pirolisi • Illuminazione a LED • Porta speciale per microonde con interno tutto in vetro 	<ul style="list-style-type: none"> • Guide telescopiche a un livello • Illuminazione a LED • Porta speciale per microonde con interno tutto in vetro
Altre caratteristiche	<ul style="list-style-type: none"> • Sistema di cottura automatico: cookControl Plus • roastingSensor Plus: sonda a triplo sensore • Porta coolGlass: temperatura porta max. 30 °C 	<ul style="list-style-type: none"> • Sistema di cottura automatico: cookControl Plus • Temperatura porta max. 40 °C
Accessori in dotazione	<ul style="list-style-type: none"> • 1 leccarda universale smaltata profonda • 1 leccarda smaltata bassa • 1 griglia 	<ul style="list-style-type: none"> • 1 leccarda universale smaltata profonda • 1 leccarda smaltata bassa • 1 griglia

iQ700
HB876G5B6

Forno pirolitico

€ 1.892,00

iQ500
HR478G5B6S

Forno added Steam pirolitico

€ 1.869,00

iQ500
HB478G5B6

Forno pirolitico

€ 1.502,00

iQ500
HB418G5B6

Forno tradizionale

€ 1.280,00



EAN	4242003806234	4242003856123
Finitura	black steel	black steel
Caratteristiche principali	<ul style="list-style-type: none"> • Home Connect • Display da 3,7" touch a colori con tecnologia TFT • 13 funzioni di cottura tra cui: Aria Calda 4D, Funzione pizza, Funzione speciale per cibi congelati coolStart • Funzione di riscaldamento rapido automatico • Autopulizia pirolitica activeClean • humidClean: pulizia idrolitica • Regolazione della temperatura da 30 °C a 300 °C • Porta con sistema di apertura e chiusura ammortizzata softMove • Volume cavità: 71 l • Classe di efficienza energetica: A* 	<ul style="list-style-type: none"> • Home Connect • Display digitale LCD bianco • lightControl: manopole di design retroilluminate • 8 funzioni cottura: Riscaldamento superiore e inferiore, Funzione speciale per cibi congelati coolStart, Grill a superficie grande, Grill ventilato, Cottura multiLevel 3D, Funzione pizza, Aria calda delicata, rigenerazione grazie agli impulsi di vapore • Autopulizia pirolitica activeClean • Programmi automatici autoCook: 30 • Porta con sistema di apertura e chiusura ammortizzata softMove • Orologio elettronico con programmazione inizio e fine cottura • Regolazione della temperatura da 30 °C a 275 °C • Volume cavità: 71 l • Classe di efficienza energetica: A*
Dotazioni interne	<ul style="list-style-type: none"> • Guide telescopiche a 3 livelli, completamente estensibili, con funzione stopSecurity integrata, resistenti al processo di pirolisi • Interno porta tutto in vetro • Illuminazione interna alogena 	<ul style="list-style-type: none"> • Guide telescopiche varioClip ad un livello • Interno porta tutto in vetro • Sonda roastingSensor ad un punto di misurazione • Illuminazione interna alogena
Altre caratteristiche	<ul style="list-style-type: none"> • Sistema di cottura automatico: cookControl Plus • Porta coolGlass: temperatura porta max. 30 °C 	<ul style="list-style-type: none"> • Funzione di riscaldamento rapido automatico • Porta coolGlass: temperatura porta max. 30 °C • Programma di decalcificazione
Accessori in dotazione	<ul style="list-style-type: none"> • 1 leccarda universale smaltata profonda • 1 leccarda smaltata bassa • 1 griglia 	<ul style="list-style-type: none"> • 1 leccarda universale smaltata profonda • 1 leccarda smaltata bassa • 1 griglia combinata

*In una scala di classi di efficienza energetica da A+++ a D

*In una scala di classi di efficienza energetica da A+++ a D

EAN	4242003859322	4242003859308
Finitura	black steel	black steel
Caratteristiche principali	<ul style="list-style-type: none"> • Home Connect • Display digitale LCD bianco • lightControl: manopole di design retroilluminate • 8 funzioni cottura: Cottura multiLevel 3D, Riscaldamento superiore e inferiore, Grill ventilato, Grill a superficie grande, Funzione pizza, Funzione speciale per cibi congelati coolStart, Cottura a bassa temperatura, Aria calda delicata • Autopulizia pirolitica activeClean • Programmi automatici autoCook: 30 • Porta con sistema di chiusura ammortizzata softMove • Orologio elettronico con programmazione inizio e fine cottura • Regolazione della temperatura da 30 °C a 275 °C • Volume cavità: 71 l • Classe di efficienza energetica: A* 	<ul style="list-style-type: none"> • HomeConnect • Display digitale LCD bianco • lightControl: manopole di design retroilluminate • 8 funzioni cottura: Cottura multiLevel 3D, Riscaldamento superiore e inferiore, Grill ventilato, Grill a superficie grande, Funzione pizza, Funzione speciale per cibi congelati coolStart, Cottura a bassa temperatura, Aria calda delicata • Programmi automatici autoCook: 30 • Porta con sistema di chiusura ammortizzata softMove • Orologio elettronico con programmazione inizio e fine cottura • Regolazione della temperatura da 30 °C a 275 °C • Volume cavità: 71 l • Classe di efficienza energetica: A*
Dotazioni interne	<ul style="list-style-type: none"> • Guide telescopiche varioClip ad un livello • Interno porta tutto in vetro • Sonda roastingSensor ad un punto di misurazione • Illuminazione interna alogena 	<ul style="list-style-type: none"> • Guide telescopiche varioClip ad un livello • Interno porta tutto in vetro • Sonda roastingSensor ad un punto di misurazione • Illuminazione interna alogena
Altre caratteristiche	<ul style="list-style-type: none"> • Funzione di riscaldamento rapido automatico • Porta coolGlass: temperatura porta max. 30 °C 	<ul style="list-style-type: none"> • Funzione di riscaldamento rapido automatico • Temperatura porta max. 40 °C
Accessori in dotazione	<ul style="list-style-type: none"> • 1 leccarda universale smaltata profonda • 1 leccarda smaltata bassa • 1 griglia combinata 	<ul style="list-style-type: none"> • 1 leccarda universale smaltata profonda • 1 leccarda smaltata bassa • 1 griglia combinata

*In una scala di classi di efficienza energetica da A+++ a D

*In una scala di classi di efficienza energetica da A+++ a D



iQ700 CS858GRB7

Forno compatto a vapore
per cottura sottovuoto

€ 2.615,00



iQ700 CM836GPB6

Forno compatto combinato a microonde

€ 2.393,00



iQ700 CF834AGB1

Microonde

€ 1.664,00



iQ500 CM485AGB0

Forno compatto combinato a microonde

€ 1.391,00



EAN	4242003839546	4242003789599
Finitura	black steel	black steel
Caratteristiche principali	<ul style="list-style-type: none"> • Home Connect • Display da 5,7" con tecnologia TFT touch a colori e animazioni • 15 funzioni di cottura tra cui: Aria Calda 4D, Funzione pizza, Funzione speciale per cibi congelati coolStart, Esciccazione • Ulteriori funzioni presenti grazie alla cottura combinata con il vapore: Cottura a vapore 100%, Rigenerazione cibi, Lievitazione, Scongellamento, Cottura sous-vide • Funzione di riscaldamento rapido automatico • Sistema di cottura automatico: cookControl Plus • Pannelli catalitici con programma di pulizia ecoClean Plus per parete posteriore, pareti laterali e soffitto • humidClean: pulizia idrolitica • Regolazione della temperatura da 30 °C a 250 °C • Porta con sistema di apertura e chiusura ammortizzata softMove • Volume cavità: 47 l • Classe di efficienza energetica: A+* 	<ul style="list-style-type: none"> • Home Connect • Display da 3,7" touch a colori con tecnologia TFT • 13 funzioni di cottura tra cui: Aria Calda 4D, Funzione pizza, Funzione speciale per cibi congelati coolStart • Funzione di riscaldamento rapido automatico • Modalità di riscaldamento addizionali: Microonde, Combinato microonde • Potenza max. microonde: 900 W; 5 livelli di potenza per le microonde; tecnologia Inverter • Sistema di cottura automatico: cookControl Plus • Porta con sistema di apertura e chiusura ammortizzata softMove • Pulizia ecoClean: pannelli catalitici nella parete posteriore • humidClean: pulizia idrolitica • varioSpeed • Regolazione della temperatura da 30 °C a 300 °C • Volume cavità: 45 l
Dotazioni interne	<ul style="list-style-type: none"> • Guide telescopiche a 1 livello, con funzione stopSecurity integrata. Massima comodità, stabilità e sicurezza • Interno porta tutto in vetro • Illuminazione a LED 	<ul style="list-style-type: none"> • Guide telescopiche ad un livello • Porta speciale per microonde con interno tutto in vetro • Illuminazione a LED
Altre caratteristiche	<ul style="list-style-type: none"> • Programma di decalcificazione • Funzione asciugatura • Rigenerazione cibi • Capacità serbatoio dell'acqua: 1 l • roastingSensor Plus: sonda a triplo sensore • bakingSensor • Temperatura porta max. 40 °C 	<ul style="list-style-type: none"> • roastingSensor Plus: sonda a triplo sensore • Temperatura porta max. 40 °C
Accessori in dotazione	<ul style="list-style-type: none"> • 1 leccarda universale smaltata profonda • 1 griglia • 1 contenitore piccolo per cottura a vapore (forato) • 1 contenitore extra grande per cottura a vapore (forato) • 1 contenitore piccolo per cottura a vapore (non forato) • 1 spugna per pulizia 	<ul style="list-style-type: none"> • 1 leccarda universale smaltata profonda • 1 griglia

*In una scala di classi di efficienza energetica da A+++ a D

EAN	4242003788318	4242003865460
Finitura	black steel	black steel
Caratteristiche principali	<ul style="list-style-type: none"> • Display da 2,8" a colori con tecnologia TFT • Potenza max. microonde: 900 W; 5 livelli di potenza; tecnologia Inverter • 3 programmi automatici di scongelamento • 4 programmi automatici di cottura con la funzione microonde • Orologio elettronico con programmazione inizio e fine cottura • Volume cavità: 36 l 	<ul style="list-style-type: none"> • Display digitale LCD bianco • lightControl: manopole di design retroilluminate • 5 funzioni cottura: Aria Calda ventilata, cottura a microonde, Grill ventilato, Grill a superficie grande, Mantenere in caldo • 15 programmi automatici • Orologio elettronico con programmazione inizio e fine cottura • humidClean: pulizia idrolitica • Regolazione della temperatura da 40 °C a 230 °C • Volume cavità: 44 l • Massima potenza microonde: 900 W • 5 livelli di potenza
Dotazioni interne	<ul style="list-style-type: none"> • Porta speciale per microonde con interno tutto in vetro • Illuminazione a LED • Base in ceramica senza piatto rotante 	<ul style="list-style-type: none"> • Base in ceramica senza piatto rotante • Cavità in acciaio inox • Illuminazione a LED
Altre caratteristiche	<ul style="list-style-type: none"> • Porta a ribalta • Durata massima impostabile: 90 minuti 	<ul style="list-style-type: none"> • Porta a ribalta • Potenza grill: 1,75 kW • Durata massima impostabile: 90 minuti
Accessori in dotazione	<ul style="list-style-type: none"> • 1 pirofila in vetro 	<ul style="list-style-type: none"> • 1 griglia



iQ700 BF834LGB1

Microonde da incasso 38 cm

€ 1.330,00



EAN	4242003788271
Finitura	black steel
Caratteristiche principali	<ul style="list-style-type: none"> • Display da 2,8" a colori con tecnologia TFT • Base in ceramica senza piatto rotante • Potenza max. microonde: 900 W; 5 livelli di potenza; tecnologia Inverter • 3 programmi automatici di scongelamento • 4 programmi automatici di cottura con la funzione microonde • Orologio elettronico con programmazione inizio e fine cottura • Volume cavità: 21 l
Dotazioni interne	<ul style="list-style-type: none"> • Porta speciale per microonde con interno tutto in vetro • Illuminazione a LED
Altre caratteristiche	<ul style="list-style-type: none"> • Porta a bandiera con cerniere a sinistra • Durata massima impostabile: 90 minuti



iQ700 CT836LEB6

Macchina del caffè automatica

€ 3.022,00



EAN	4242003800171
Finitura	black steel
Caratteristiche principali	<ul style="list-style-type: none"> • Home Connect • Display TFT display con menù interattivo • Capienza serbatoio estraibile: 2,4 l • Bevande oneTouch: Ristretto, Espresso, Espresso Macchiato, Caffè, Cappuccino, Latte macchiato, Caffè Latte • aromaDouble Shot: Caffè extra forte • Temperatura dell'acqua regolabile per ogni bevanda • myCoffee: salva fino ad 8 bevande preferite • oneTouch DoubleCup: preparazione di due tazze contemporaneamente • Messaggio di avviso quando caffè e acqua stanno per terminare
Dotazioni interne	<ul style="list-style-type: none"> • silentCeram Drive: pregiato macinacaffè in ceramica • Riscaldamento istantaneo dell'acqua: la prima tazza di caffè è pronta in soli 30 secondi • Serbatoio per caffè in polvere • Unità d'infusione estraibile per una pulizia semplice sotto acqua corrente • Tutte le componenti dell'erogatore per il latte sono estraibili e facili da pulire, anche in lavastoviglie • Vasoio raccogli-gocce estraibile • Contenitore chicchi di caffè (max 500 g) con coperchio
Altre caratteristiche	<ul style="list-style-type: none"> • Sistema sensoFlow: innovativo sistema di riscaldamento che garantisce un'ottimale temperatura dell'acqua • Volume tazza singola 20-250 ml • Erogatore caffè/latte regolabile in altezza fino a 15 cm • Utilizzo flessibile del contenitore del latte: è possibile utilizzare quello in dotazione o qualsiasi altro contenitore (es. cartone del latte) • Pressione d'esercizio: 19 bar • autoMilk Clean: pulizia automatica dell'erogatore di latte a vapore dopo ogni erogazione • Programma di pulizia e di decalcificazione completamente automatico • Avviso automatico di cambio filtro, decalcificazione e pulizia
Accessori in dotazione	<ul style="list-style-type: none"> • Manuale rapido integrato nel prodotto • Accessori inclusi: 1 cucchiaino dosatore, 1 kit per stabilire la durezza acqua, 1 filtro dell'acqua, 1 tubo di collegamento per bocchetta latte, 1 contenitore del latte



iQ700
BV830ENB1

Cassetto sous-vide

€ 3.005,00



iQ700
BI830CNB1

Scaldavivande

€ 845,00

EAN	4242003788066	4242003788332
Finitura	black glass	black glass
Caratteristiche principali	<ul style="list-style-type: none"> • Altezza: 14 cm • Volume cavità: 8 l • Capacità fino a 10 kg • Tasti touch • Apertura push&pull • 3 livelli di sottovuoto all'interno della camera, max. 99% • 3 livelli di sottovuoto all'esterno della camera, max. 90% • Riconoscimento automatico della modalità sottovuoto all'esterno della camera 	<ul style="list-style-type: none"> • Altezza: 14 cm • Volume cavità: 20 l • Capacità fino a 25 kg • Max. capienza: 64 tazzine da caffè o 12 piatti (26 cm) • Apertura push&pull • Controllo temperatura a 4 livelli • Programmi: Scongelamento, Mantenere in caldo, Preriscaldamento stoviglie, Cottura delicata



Design perfetto per
ogni stile. Il vostro.

Schede Piani cottura



iQ700 EX807LX67E

InductionAir Plus: Piano cottura a induzione 80 cm con aspirazione integrata

€ 3.950,00



iQ700 EX877LX67E

InductionAir Plus: Piano cottura a induzione 80 cm con aspirazione integrata

€ 3.950,00



iQ500 ED777FQ25E

InductionAir Plus: Piano cottura a induzione 70 cm con aspirazione integrata

€ 3.005,00



EAN	4242003867686	4242003867679
Materiale	Vetroceramica per montaggio a filo top	Vetroceramica con finitura topClass: frontale smussato con profili laterali in black steel
Caratteristiche principali	<ul style="list-style-type: none"> FlexInduction: 2 zone flexInduction Dual LightSlider: permette di selezionare e di unire facilmente le diverse zone di cottura HomeConnect CookingSensor Plus ready: monitora costantemente e regola automaticamente la temperatura del contenuto della pentola (sensore HZ39050 da acquistare separatamente) FryingSensor Plus con 5 livelli di temperatura PowerMove Plus: divide verticalmente la superficie di cottura in 3 zone di potenze diverse flexMotion: trasferimento automatico delle impostazioni selezionate da una zona ad un'altra Regolazione elettronica a 17 livelli Rilevamento elettronico presenza pentole PanTurbo: funzione "turbo" per riscaldare velocemente le padelle Funzione PowerBoost per ogni zona di cottura Funzione reStart Timer fine cottura Funzione mantenimento in caldo per ogni zona di cottura Classe di efficienza energetica: B* 	<ul style="list-style-type: none"> FlexInduction: 2 zone flexInduction Dual LightSlider: permette di selezionare e di unire facilmente le diverse zone di cottura HomeConnect CookingSensor Plus ready: monitora costantemente e regola automaticamente la temperatura del contenuto della pentola (sensore HZ39050 da acquistare separatamente) FryingSensor Plus con 5 livelli di temperatura PowerMove Plus: divide verticalmente la superficie di cottura in 3 zone di potenze diverse flexMotion: trasferimento automatico delle impostazioni selezionate da una zona ad un'altra Regolazione elettronica a 17 livelli Rilevamento elettronico presenza pentole PanTurbo: funzione "turbo" per riscaldare velocemente le padelle Funzione PowerBoost per ogni zona di cottura Funzione reStart Timer fine cottura Funzione mantenimento in caldo per ogni zona di cottura Classe di efficienza energetica: B*
Caratteristiche principali dell'unità aspirante integrata	<ul style="list-style-type: none"> Motore iQdrive con ventola senza spazzole, silenzioso ed efficiente. Ottimizzato aerodinamicamente per fornire alte prestazioni di estrazione. 17 livelli di potenza controllati elettronicamente più 2 livelli di potenza intensivi Sensore di qualità dell'aria Climate control sensor: aspirazione completamente automatica regolata in base ai fumi e odori rilevati Funzionamento ad espulsione o a ricircolo Funzionamento post cottura automatico (30 min/12min) Profilo centrale in vetroceramica, resistente al calore e lavabile in lavastoviglie Unità filtrante facilmente e completamente rimovibile e lavabile in lavastoviglie Filtri antigrasso a 12 strati per un'altissima efficienza filtrante (94%) Kit di montaggio acquistabili separatamente a seconda del tipo di installazione (ricircolo o espulsione) 	<ul style="list-style-type: none"> Motore iQdrive con ventola senza spazzole, silenzioso ed efficiente. Ottimizzato aerodinamicamente per fornire alte prestazioni di estrazione. 17 livelli di potenza controllati elettronicamente più 2 livelli di potenza intensivi Sensore di qualità dell'aria Climate control sensor: aspirazione completamente automatica regolata in base ai fumi e odori rilevati Funzionamento ad espulsione o a ricircolo Funzionamento post cottura automatico (30 min/12min) Profilo centrale in vetroceramica, resistente al calore e lavabile in lavastoviglie Unità filtrante facilmente e completamente rimovibile e lavabile in lavastoviglie Filtri antigrasso a 12 strati per un'altissima efficienza filtrante (94%) Kit di montaggio acquistabili separatamente a seconda del tipo di installazione (ricircolo o espulsione)
Sicurezza	<ul style="list-style-type: none"> Autospegnimento di sicurezza Sicurezza bambini Funzione powerManagement per limitare assorbimento elettrico da 1kW Funzione blocco temporaneo per la pulizia Spie di calore residuo 	<ul style="list-style-type: none"> Autospegnimento di sicurezza Sicurezza bambini Funzione powerManagement per limitare assorbimento elettrico da 1kW Funzione blocco temporaneo per la pulizia Spie di calore residuo

*In una scala di classi di efficienza energetica da A+++ a D

*In una scala di classi di efficienza energetica da A+++ a D

EAN	4242003867518	Kit di prima installazione necessari per il funzionamento dei piani cottura con aspirazione integrata EXB07LX67E, EXB77LX67E e ED777FQ25E
Materiale	Vetroceramica con finitura topClass: frontale smussato con profili laterali in black steel	
Caratteristiche principali	<ul style="list-style-type: none"> CombiInduction: 2 zone combiInduction touchSlider: controllo facile e veloce del piano semplicemente sfiorando i comandi con un dito FryingSensor con 4 livelli di temperatura PowerMove: divide verticalmente la superficie di cottura in 2 zone di potenze diverse Regolazione elettronica a 17 livelli Rilevamento elettronico presenza pentole Funzione PowerBoost per ogni zona di cottura Funzione reStart Timer fine cottura Classe di efficienza energetica: B* 	<p>HZ9VEDU0 EAN: 4242003878262 € 73,00</p> <ul style="list-style-type: none"> Kit di montaggio necessario per l'installazione ad espulsione. Comprende 4 filtri acustici ad alte prestazioni per ridurre la rumorosità. I tubi di raccordo sono da acquistare separatamente.
Caratteristiche principali dell'unità aspirante integrata	<ul style="list-style-type: none"> Motore iQdrive con ventola senza spazzole, silenzioso ed efficiente. Ottimizzato aerodinamicamente per fornire alte prestazioni di estrazione 9 livelli di potenza controllati elettronicamente più 2 livelli di potenza intensivi Funzionamento ad espulsione o a ricircolo Funzionamento post cottura automatico (30 min/12min) Profilo centrale in vetroceramica, resistente al calore e lavabile in lavastoviglie Unità filtrante facilmente e completamente rimovibile e lavabile in lavastoviglie Filtri antigrasso a 12 strati per un'altissima efficienza filtrante (94%) Kit di montaggio acquistabili separatamente a seconda del tipo di installazione (ricircolo o espulsione) 	<p>HZ9VDKRO EAN: 4242003916094 € 193,00</p> <ul style="list-style-type: none"> Kit di montaggio necessario per l'installazione a ricircolo canalizzato per top > 60 cm. I tubi di raccordo e diffusore d'aria inclusi. Prima curva HZ9VDSB2
Sicurezza	<ul style="list-style-type: none"> Autospegnimento di sicurezza Sicurezza bambini Funzione powerManagement per limitare assorbimento elettrico da 1kW Funzione blocco temporaneo per la pulizia Spie di calore residuo 	<p>HZ9VDKR1 EAN: 4242003916100 € 193,00</p> <ul style="list-style-type: none"> Kit di montaggio necessario per l'installazione a ricircolo canalizzato per top da 60 cm. I tubi di raccordo e diffusore d'aria inclusi. Prima curva HZ9VDSB4

*In una scala di classi di efficienza energetica da A+++ a D

** Altri accessori (tubi, curve ed elementi di congiunzione) disponibili a pag. 94

**iQ700
EZ977KZY1E**

 Piano cottura a induzione 90 cm
- freeInduction Plus

€ 4.896,00

**iQ700
EZ877KZY1E**

 Piano cottura a induzione 80 cm
- freeInduction Plus

€ 4.451,00

**iQ700
EX977KXX5E**

 Piano cottura a induzione 90 cm
- flexInduction

€ 2.671,00

**iQ700
EX977LXV5E**

 Piano cottura a induzione 90 cm
- flexInduction

€ 2.281,00

EAN	4242003784006	4242003783986
Materiale	Vetroceramica con finitura topClass: profili laterali in black steel	Vetroceramica con finitura topClass: profili laterali in black steel
Caratteristiche principali	<ul style="list-style-type: none"> Una zona di cottura continua di 3.200 cm² composta da 56 micro-induttori Massima flessibilità in termini di dimensioni, forma e posizione delle pentole (fino a 6 contemporaneamente) activeLight: le eleganti fasce di LED blu offrono un feedback visivo ed intuitivo su dove viene applicato il calore e sulle impostazioni di cottura selezionate. Display TFT Touch Plus da 6,2" con sistema di cottura automatico cookControl Plus (ricette preimpostate e consigli di cottura). Home Connect cookConnect System: regolazione della cappa tramite il piano cottura cookingSensor Plus: monitora costantemente e regola automaticamente la temperatura del contenuto della pentola (1 sensore incluso e possibilità di utilizzare fino a 3 sensori contemporaneamente) powerMove Pro: divide verticalmente la superficie di cottura in 5 zone di potenze diverse flexMotion: trasferimento automatico delle impostazioni selezionate da una zona cottura ad un'altra Regolazione elettronica a 17 livelli 	<ul style="list-style-type: none"> Una zona di cottura continua di 2.750 cm² composta da 48 micro-induttori Massima flessibilità in termini di dimensioni, forma e posizione delle pentole (fino a 5 contemporaneamente) Display TFT Touch Plus da 6,2" con sistema di cottura automatico cookControl Plus (ricette preimpostate e consigli di cottura) Home Connect cookConnect System: regolazione della cappa tramite il piano cottura cookingSensor Plus: monitora costantemente e regola automaticamente la temperatura del contenuto della pentola (1 sensore incluso e possibilità di utilizzare fino a 3 sensori contemporaneamente) powerMove Pro: divide verticalmente la superficie di cottura in 5 zone di potenze diverse flexMotion: trasferimento automatico delle impostazioni selezionate da una zona cottura ad un'altra Regolazione elettronica a 17 livelli
Altre caratteristiche	<ul style="list-style-type: none"> Riconoscimento elettronico presenza pentole panTurbo: funzione turbo per riscaldare velocemente le padelle Funzione PowerBoost per ogni zona di cottura Funzione reStart Timer fine cottura Funzione mantenimento in caldo per ogni zona di cottura Potenza max. assorbita: 7,4 kW 	<ul style="list-style-type: none"> Riconoscimento elettronico presenza pentole panTurbo: funzione turbo per riscaldare velocemente le padelle Funzione PowerBoost per ogni zona di cottura Funzione reStart Timer fine cottura Funzione mantenimento in caldo per ogni zona di cottura Potenza max. assorbita: 7,4 kW
Sicurezza	<ul style="list-style-type: none"> Autospegnimento di sicurezza Sicurezza bambini Funzione powerManagement per limitare assorbimento elettrico da 1kW Funzione blocco temporaneo per la pulizia Indicatore di calore residuo a 3 fasi 	<ul style="list-style-type: none"> Autospegnimento di sicurezza Sicurezza bambini Funzione powerManagement per limitare assorbimento elettrico da 1kW Funzione blocco temporaneo per la pulizia Indicatore di calore residuo a 3 fasi
Accessori in dotazione	• 1 cookingSensor	• 1 cookingSensor

EAN	4242003838167	4242003838464
Materiale	Vetroceramica con finitura topClass: profili laterali in black steel	Vetroceramica con finitura topClass: frontale smussato con profili laterali in black steel
Caratteristiche principali	<ul style="list-style-type: none"> flexInduction : 3 zone flexInduction Display TFT fullTouch da 5" con sistema di cottura automatico cookControl Plus (ricette preimpostate e consigli di cottura) Home Connect cookConnect System: regolazione della cappa tramite il piano cottura cookingSensor Plus: monitora costantemente e regola automaticamente la temperatura del contenuto della pentola (1 sensore incluso e possibilità di utilizzare fino a 3 sensori contemporaneamente) fryingSensor Plus con 5 livelli di temperatura powerMove Plus: divide verticalmente la superficie di cottura in 3 zone di potenze diverse flexMotion: trasferimento automatico delle impostazioni selezionate da una zona cottura ad un'altra Regolazione elettronica a 17 livelli 	<ul style="list-style-type: none"> FlexInduction : 3 zone flexInduction Dual LightSlider: permette di selezionare e di unire facilmente le diverse zone di cottura Home Connect cookConnect System: regolazione della cappa tramite il piano cottura fryingSensor Plus con 5 livelli di temperatura powerMove Plus: divide verticalmente la superficie di cottura in 3 zone di potenze diverse Regolazione elettronica a 17 livelli
Altre caratteristiche	<ul style="list-style-type: none"> Rilevamento elettronico presenza pentole panTurbo: funzione turbo per riscaldare velocemente le padelle Funzione PowerBoost per ogni zona di cottura Funzione reStart Timer fine cottura Funzione mantenimento in caldo per ogni zona di cottura Potenza max. assorbita: 11,1 kW 	<ul style="list-style-type: none"> Rilevamento elettronico presenza pentole panTurbo: funzione turbo per riscaldare velocemente le padelle Funzione PowerBoost per ogni zona di cottura Funzione reStart Timer fine cottura Funzione mantenimento in caldo per ogni zona di cottura Potenza max. assorbita: 11,1 kW
Sicurezza	<ul style="list-style-type: none"> Autospegnimento di sicurezza Sicurezza bambini Funzione powerManagement per limitare assorbimento elettrico da 1kW Funzione blocco temporaneo per la pulizia Spie di calore residuo 	<ul style="list-style-type: none"> Autospegnimento di sicurezza Sicurezza bambini Funzione powerManagement per limitare assorbimento elettrico da 1kW Funzione blocco temporaneo per la pulizia Spie di calore residuo
Accessori in dotazione	• 1 cookingSensor	



iQ700 EX878LYV5E

Piano cottura a induzione 80 cm
- flexInduction Plus

€ 2.448,00



iQ700 EX808LYV5E

Piano cottura a induzione 80 cm
- flexInduction Plus

€ 2.448,00



iQ700 EX877KYX5E

Piano cottura a induzione 80 cm
- flexInduction Plus

€ 2.393,00



iQ700 EX877LYV5E

Piano cottura a induzione 80 cm
- flexInduction Plus

€ 2.059,00

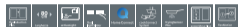

EAN	4242003860861	4242003861011
Materiale	Vetroceramica con finitura topClass: profili laterali in black steel	Vetroceramica per montaggio a filo top
Caratteristiche principali	<ul style="list-style-type: none"> FlexInduction Plus: 2 zone flexInduction + 2 zone ausiliarie activeLight: le eleganti fasce di LED blu offrono un feedback visivo ed intuitivo su dove viene applicato il calore e sulle impostazioni di cottura selezionate. Dual LightSlider (blu): unisce automaticamente le diverse zone in cottura in base alle dimensioni delle pentole utilizzate HomeConnect CookConnect System: regolazione della cappa tramite il piano cottura FryingSensor Plus con 5 livelli di temperatura PowerMove Plus: divide verticalmente la superficie di cottura in 3 zone di potenze diverse FlexMotion: trasferimento automatico delle impostazioni selezionate da una zona cottura ad un'altra Regolazione elettronica a 17 livelli 	<ul style="list-style-type: none"> FlexInduction Plus: 2 zone flexInduction + 2 zone ausiliarie activeLight: le eleganti fasce di LED blu offrono un feedback visivo ed intuitivo su dove viene applicato il calore e sulle impostazioni di cottura selezionate. Dual LightSlider (blu): unisce automaticamente le diverse zone in cottura in base alle dimensioni delle pentole utilizzate HomeConnect CookConnect System: regolazione della cappa tramite il piano cottura FryingSensor Plus con 5 livelli di temperatura PowerMove Plus: divide verticalmente la superficie di cottura in 3 zone di potenze diverse FlexMotion: trasferimento automatico delle impostazioni selezionate da una zona cottura ad un'altra Regolazione elettronica a 17 livelli
Altre caratteristiche	<ul style="list-style-type: none"> Rilevamento elettronico presenza pentole panTurbo: funzione turbo per riscaldare velocemente le padelle Funzione PowerBoost per ogni zona di cottura Funzione reStart Timer fine cottura Funzione mantenimento in caldo per ogni zona di cottura Potenza max. assorbita: 7,4 kW 	<ul style="list-style-type: none"> Rilevamento elettronico presenza pentole panTurbo: funzione turbo per riscaldare velocemente le padelle Funzione PowerBoost per ogni zona di cottura Funzione reStart Timer fine cottura Funzione mantenimento in caldo per ogni zona di cottura Potenza max. assorbita: 7,4 kW
Sicurezza	<ul style="list-style-type: none"> Autospegnimento di sicurezza Sicurezza bambini Funzione powerManagement per limitare assorbimento elettrico da 1kW Funzione blocco temporaneo per la pulizia Spie di calore residuo 	<ul style="list-style-type: none"> Autospegnimento di sicurezza Sicurezza bambini Funzione powerManagement per limitare assorbimento elettrico da 1kW Funzione blocco temporaneo per la pulizia Spie di calore residuo
Accessori in dotazione		

EAN	4242003838471	4242003838709
Materiale	Vetroceramica con finitura topClass: profili laterali in black steel	Vetroceramica con finitura topClass: frontale smussato con profili laterali in black steel
Caratteristiche principali	<ul style="list-style-type: none"> FlexInduction Plus: 2 zone flexInduction + 2 zone ausiliarie Display TFT FullTouch da 5" con sistema di cottura automatico cookControl Plus (ricette preimpostate e consigli di cottura) Home Connect cookConnect System: regolazione della cappa tramite il piano cottura cookingSensor Plus ready: monitora costantemente e regola automaticamente la temperatura del contenuto della pentola (1 sensore incluso e possibilità di utilizzare fino a 3 sensori contemporaneamente) fryingSensor Plus con 5 livelli di temperatura powerMove Plus: divide verticalmente la superficie di cottura in 3 zone di potenze diverse flexMotion: trasferimento automatico delle impostazioni selezionate da una zona cottura ad un'altra Regolazione elettronica a 17 livelli 	<ul style="list-style-type: none"> FlexInduction Plus: 2 zone flexInduction + 2 zone ausiliarie Dual LightSlider: permette di selezionare e di unire facilmente le diverse zone di cottura Home Connect cookConnect System: regolazione della cappa tramite il piano cottura fryingSensor Plus con 5 livelli di temperatura powerMove Plus: divide verticalmente la superficie di cottura in 3 zone di potenze diverse flexMotion: trasferimento automatico delle impostazioni selezionate da una zona cottura ad un'altra Regolazione elettronica a 17 livelli
Altre caratteristiche	<ul style="list-style-type: none"> Rilevamento elettronico presenza pentole panTurbo: funzione turbo per riscaldare velocemente le padelle Funzione PowerBoost per ogni zona di cottura Funzione reStart Timer fine cottura Funzione mantenimento in caldo per ogni zona di cottura Potenza max. assorbita: 7,4 kW 	<ul style="list-style-type: none"> Rilevamento elettronico presenza pentole panTurbo: funzione turbo per riscaldare velocemente le padelle Funzione PowerBoost per ogni zona di cottura Funzione reStart Timer fine cottura Funzione mantenimento in caldo per ogni zona di cottura Potenza max. assorbita: 7,4 kW
Sicurezza	<ul style="list-style-type: none"> Autospegnimento di sicurezza Sicurezza bambini Funzione powerManagement per limitare assorbimento elettrico da 1kW Funzione blocco temporaneo per la pulizia Spie di calore residuo 	<ul style="list-style-type: none"> Autospegnimento di sicurezza Sicurezza bambini Funzione powerManagement per limitare assorbimento elettrico da 1kW Funzione blocco temporaneo per la pulizia Spie di calore residuo
Accessori in dotazione	<ul style="list-style-type: none"> 1 cookingSensor 1 listello di compensazione 750-780 mm 	



iQ700 EX877LVV5E

Piano cottura a induzione 80 cm
- flexInduction

€ 1.780,00

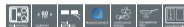

iQ700 EX677LVV5E

Piano cottura a induzione 60 cm
- flexInduction Plus

€ 1.836,00



iQ500 ED877FSB5E

Piano cottura a induzione 80 cm
- combiInduction

€ 1.419,00



EAN	4242003838433	4242003838655
Materiale	Vetroceramica con finitura topClass: frontale smussato con profili laterali in black steel	Vetroceramica con finitura topClass: frontale smussato con profili laterali in black steel
Caratteristiche principali	<ul style="list-style-type: none"> FlexInduction: 1 zona flexInduction + 3 zone singole Dual LightSlider: permette di selezionare e di unire facilmente le diverse zone di cottura Home Connect cookConnect System: regolazione della cappa tramite il piano cottura fryingSensor Plus con 5 livelli di temperatura powerMove Plus: divide verticalmente la superficie di cottura in 3 zone di potenze diverse Regolazione elettronica a 17 livelli 	<ul style="list-style-type: none"> FlexInduction Plus: 2 zone flexInduction + 1 zona ausiliaria Dual LightSlider: permette di selezionare e di unire facilmente le diverse zone di cottura Home Connect cookConnect System: regolazione della cappa tramite il piano cottura fryingSensor Plus con 5 livelli di temperatura powerMove Plus: divide verticalmente la superficie di cottura in 3 zone di potenze diverse flexMotion: trasferimento automatico delle impostazioni selezionate da una zona cottura ad un'altra Regolazione elettronica a 17 livelli
Altre caratteristiche	<ul style="list-style-type: none"> Rilevamento elettronico presenza pentole panTurbo: funzione turbo per riscaldare velocemente le padelle Funzione PowerBoost per ogni zona di cottura Funzione reStart Timer fine cottura Funzione mantenimento in caldo per ogni zona di cottura Potenza max. assorbita: 7,4 kW 	<ul style="list-style-type: none"> Rilevamento elettronico presenza pentole panTurbo: funzione turbo per riscaldare velocemente le padelle Funzione PowerBoost per ogni zona di cottura Funzione reStart Timer fine cottura Funzione mantenimento in caldo per ogni zona di cottura Potenza max. assorbita: 7,4 kW
Sicurezza	<ul style="list-style-type: none"> Autospegnimento di sicurezza Sicurezza bambini Funzione powerManagement per limitare assorbimento elettrico da 1kW Funzione blocco temporaneo per la pulizia Spie di calore residuo 	<ul style="list-style-type: none"> Autospegnimento di sicurezza Sicurezza bambini Funzione powerManagement per limitare assorbimento elettrico da 1kW Funzione blocco temporaneo per la pulizia Spie di calore residuo
Accessori in dotazione		

EAN	4242003828120
Materiale	Vetroceramica con finitura topClass: frontale smussato con profili laterali in black steel
Caratteristiche principali	<ul style="list-style-type: none"> CombiInduction: 1 zona combiInduction + 2 zone singole touchSlider: permette di selezionare la potenza degli induttori impostandola direttamente o spostando il cursore con un dito PowerMove: divide verticalmente la superficie di cottura in 2 zone di potenze diverse Regolazione elettronica a 17 livelli
Altre caratteristiche	<ul style="list-style-type: none"> Rilevamento elettronico presenza pentole Funzione PowerBoost per ogni zona di cottura Funzione reStart Timer fine cottura Potenza max. assorbita: 7,4 kW
Sicurezza	<ul style="list-style-type: none"> Autospegnimento di sicurezza Sicurezza bambini Funzione powerManagement per limitare assorbimento elettrico da 1kW Funzione blocco temporaneo per la pulizia Spie di calore residuo
Accessori in dotazione	

Serie	IQ700	IQ700	IQ700	IQ700
Modello	EZ977KZY1E	EZ877KZY1E	EX977KXX5E	EX977LV5E
Tipologia	Piano cottura a induzione 90 cm flexInduction Plus	Piano cottura a induzione 80 cm flexInduction Plus	Piano cottura a induzione 90 cm flexInduction	Piano cottura a induzione 90 cm flexInduction
	<p>Dimensioni in mm</p> <p>A: Distanza min. dall'apertura del piano cottura alla parete B: Profondità max. d'incasso C: La distanza tra la superficie del piano di lavoro e la parte superiore del fasciato del forno deve essere di 60 mm. Vedere i requisiti di spazio per il forno. Il piano di lavoro in cui è installato il piano cottura deve sopportare carichi di ca. 60 kg; utenze sottostituite adeguate, se necessario.</p> <p>Dimensioni in mm</p> <p>Dimensioni in mm</p> <p>Dimensioni in mm</p>	<p>Dimensioni in mm</p> <p>A: Distanza min. dall'apertura per la cucina alla parete B: Profondità di inserimento C: lo spazio libero tra la superficie del piano di lavoro e la parte superiore del frontale del forno deve essere di 30 mm. Vedere i requisiti di spazio per il forno. Il piano di lavoro nel quale è installata la cucina deve sostenere carichi di circa 60 kg; se necessario devono essere utilizzate sottostituzioni adeguate.</p> <p>Dimensioni in mm</p> <p>Dimensioni in mm</p> <p>Dimensioni in mm</p>	<p>Dimensioni in mm</p> <p>A: distanza min. dall'apertura per la cucina alla parete B: profondità di inserimento C: lo spazio libero tra la superficie del piano di lavoro e la parte superiore del frontale del forno deve essere di 30 mm. Vedere i requisiti di spazio per il forno. Il piano di lavoro nel quale è installata la cucina deve sostenere carichi di circa 60 kg; se necessario devono essere utilizzate sottostituzioni adeguate.</p> <p>Dimensioni in mm</p> <p>Dimensioni in mm</p>	<p>Dimensioni in mm</p> <p>A: distanza min. dall'apertura per la cucina alla parete B: profondità di inserimento C: lo spazio libero tra la superficie del piano di lavoro e la parte superiore del frontale del forno deve essere di 30 mm. Vedere i requisiti di spazio per il forno. Il piano di lavoro nel quale è installata la cucina deve sostenere carichi di circa 60 kg; se necessario devono essere utilizzate sottostituzioni adeguate.</p> <p>Dimensioni in mm</p> <p>Dimensioni in mm</p>

Serie	IQ700	IQ700	IQ700	IQ700
Modello	EX878LV5E	EX808LV5E	EX877KYX5E	EX877LYV5E
Tipologia	Piano cottura a induzione 80 cm flexInduction Plus	Piano cottura a induzione 80 cm flexInduction Plus	Piano cottura a induzione 80 cm flexInduction Plus	Piano cottura a induzione 80 cm flexInduction Plus
	<p>Dimensioni in mm</p> <p>A: Distanza min. dall'apertura per la cucina alla parete B: Profondità di inserimento C: lo spazio libero tra la superficie del piano di lavoro e la parte superiore del frontale del forno deve essere di 30 mm. Vedere i requisiti di spazio per il forno. Il piano di lavoro nel quale è installata la cucina deve sostenere carichi di circa 60 kg; se necessario devono essere utilizzate sottostituzioni adeguate.</p> <p>Dimensioni in mm</p> <p>Dimensioni in mm</p> <p>Dimensioni in mm</p>	<p>Dimensioni in mm</p> <p>A: Distanza minima dal foro d'incasso nel piano di lavoro alla parete B: Profondità di inserimento C: lo spazio libero tra la superficie del piano di lavoro e la parte superiore del frontale del forno deve essere di 30 mm. Vedere i requisiti di spazio per il forno. D: max. 1 emesso E: 1,5 m Il piano di lavoro nel quale è installata la cucina deve sostenere carichi di circa 60 kg; se necessario devono essere utilizzate sottostituzioni adeguate.</p> <p>Dimensioni in mm</p> <p>Dimensioni in mm</p>	<p>Dimensioni in mm</p> <p>A: Distanza minima dal foro d'incasso nel piano di lavoro alla parete B: Profondità di inserimento C: lo spazio libero tra la superficie del piano di lavoro e la parte superiore del frontale del forno deve essere di 30 mm. Vedere i requisiti di spazio per il forno. D: max. 1 emesso E: 1,5 m Il piano di lavoro nel quale è installata la cucina deve sostenere carichi di circa 60 kg; se necessario devono essere utilizzate sottostituzioni adeguate.</p> <p>Dimensioni in mm</p> <p>Dimensioni in mm</p>	<p>Dimensioni in mm</p> <p>A: Distanza minima dal foro d'incasso nel piano di lavoro alla parete B: Profondità di inserimento C: lo spazio libero tra la superficie del piano di lavoro e la parte superiore del frontale del forno deve essere di 30 mm. Vedere i requisiti di spazio per il forno. D: max. 1 emesso E: 1,5 m Il piano di lavoro nel quale è installata la cucina deve sostenere carichi di circa 60 kg; se necessario devono essere utilizzate sottostituzioni adeguate.</p> <p>Dimensioni in mm</p> <p>Dimensioni in mm</p>



Design perfetto per
ogni stile. Il vostro.

Schede Cappe



iQ700 LR18HLT65

Cappa aspirante a soffitto 105 cm - varioLift

€ 5.564,00



EAN	4242003880418
Materiale	Vetro nero e acciaio inox
Caratteristiche principali	<ul style="list-style-type: none"> • Montaggio ad isola sopra zone di cottura • varioLift: è possibile regolare l'altezza della cappa facendola scendere dal soffitto (fino a 70cm dal piano cottura) per garantire le massime prestazioni di aspirazione durante la cottura • Controllo vocale della cappa tramite telecomando • Funzionamento solo a ricircolo d'aria: kit di prima installazione per montaggio a ricircolo Clean Air Plus incluso • HomeConnect • CookConnect System: controllo della cappa attraverso l'elettronica del piano a induzione • ClimateControl Sensor: Regolazione automatica del livello di potenza a seconda dei fumi e odori rilevati • Motore senza spazzole iQdrive: tecnologia altamente efficiente e silenziosa • Estrazione perimetrale dell'aria: l'aria viene aspirata da tutti i quattro lati • 3 velocità selezionabili più 2 velocità intensive • Funzione postcottura: autospegnimento dopo 10 minuti dalla fine della cottura • Regolazione luminosità e temperatura colore luce (HomeConnect)
Accessori	Pag. 98



iQ700 LD98WMM66

Cappa aspirante telescopica da piano 90 cm - glassdraftAir

€ 3.227,00



EAN	4242003877319	4242003877302
Materiale	Vetro trasparente e profili in black steel	Vetro trasparente e profili in black steel
Caratteristiche principali	<ul style="list-style-type: none"> • Per montaggio in appoggio sul piano di lavoro • Seamless combination: installazione in un unico foro con piano cottura (E2877KZ1Y1E, E2977LV5E) • Design in vetro trasparente e dotato di bordi luminosi. Colori modificabili tramite l'app HomeConnect • Tecnologia Guided Air: assicura un'estrazione uniforme su tutto il piano cottura, anche nelle zone più lontane • Filtri di facile accesso: i filtri possono essere rimossi con la semplice pressione di un pulsante e lavati in lavastoviglie • Funzionamento a espulsione o a ricircolo d'aria. Per il funzionamento a ricircolo è necessario l'utilizzo del kit di ricircolo CleanAir • HomeConnect • CookConnect System: controllo della cappa attraverso l'elettronica del piano a induzione • ClimateControl Sensor: Regolazione automatica del livello di potenza a seconda dei fumi e odori rilevati • Controllo vocale abilitato tramite assistenti vocali Google e Amazon • Motore senza spazzole iQdrive: tecnologia altamente efficiente e silenziosa • 3 velocità selezionabili più 2 velocità intensive • Vetro facilmente rimovibile per la pulizia • Disponibilità montaggio motore remoto (max 3 metri) tramite accessorio speciale • combinazione con piani a gas non possibile • Attacco aria di scarico a 150 mm • Classe di efficienza energetica: A* 	<ul style="list-style-type: none"> • Per montaggio in appoggio sul piano di lavoro • Seamless combination: installazione in un unico foro con piano cottura (E2877KZ1Y1E, EX878LV5E, EX877LV5E, EX877LV5E) • Design in vetro trasparente e dotato di bordi luminosi. Colori modificabili tramite l'app HomeConnect • Tecnologia Guided Air: assicura un'estrazione uniforme su tutto il piano cottura, anche nelle zone più lontane • Filtri di facile accesso: i filtri possono essere rimossi con la semplice pressione di un pulsante e lavati in lavastoviglie • Funzionamento a espulsione o a ricircolo d'aria. Per il funzionamento a ricircolo è necessario l'utilizzo del kit di ricircolo CleanAir • HomeConnect • CookConnect System: controllo della cappa attraverso l'elettronica del piano a induzione • ClimateControl Sensor: Regolazione automatica del livello di potenza a seconda dei fumi e odori rilevati • Controllo vocale abilitato tramite assistenti vocali Google e Amazon • Motore senza spazzole iQdrive: tecnologia altamente efficiente e silenziosa • 3 velocità selezionabili più 2 velocità intensive • Vetro facilmente rimovibile per la pulizia • Disponibilità montaggio motore remoto (max 3 metri) tramite accessorio speciale • combinazione con piani a gas non possibile • Attacco aria di scarico a 150 mm • Classe di efficienza energetica: A*
Accessori	Pag. 98	Pag. 98

*In una scala di classi di efficienza energetica da A+++ a D

*In una scala di classi di efficienza energetica da A+++ a D

Accessori per piani cottura induzione con cappa aspirante integrata EX807LX67E, EX877LX67E, ED777FQ25E			
HZ9VDSM1	Condotta piatto 500mm (maschio)	€ 25,00	4242003890653
HZ9VDSM2	Condotta piatto 1000mm (maschio)	€ 49,00	4242003890660
HZ9VDSB1	Condotta piatto curvo 90° in configurazione orizzontale (maschio)	€ 39,00	4242003890677
HZ9VDSB2	Condotta piatto curvo 90° verticale con raggio ampio per canalizzazioni dietro schienale/mobile (profondità piano di lavoro >= 70cm) (maschio)	€ 29,00	4242003890684
HZ9VDSB3	Condotta piatto curvo 90° verticale con raggio medio per canalizzazioni dietro schienale/mobile (profondità piano di lavoro >= 65cm) (maschio)	€ 29,00	4242003890691
HZ9VDSB4	Condotta piatto curvo 90° verticale con raggio stretto per canalizzazioni dietro schienale/mobile (profondità piano di lavoro >= 60cm) (maschio)	€ 29,00	4242003900253
HZ9VDS51	Elemento di connessione (femmina) per collegare tra loro elementi di raccordo maschi	€ 12,00	4242003890882
HZ9VDS52	Elemento di connessione flessibile (femmina) per collegare tra loro elementi di raccordo maschi	€ 66,00	4242003900246
HZ9VDS10	Adattore da condotta piatto a cilindrico con diametro 150mm (maschio)	€ 39,00	4242003890899
HZ9VDS11	Connettore tondo/piatto con arco a 90° (maschio)	€ 39,00	4242003890905
AD750054	Scarico a parete con tubo telescopico Ø 150. Adattatore tubo tondo incluso.	€ 473,00	4242006294076
AD850050	Scarico a parete rettangolare piatto acciaio inox	€ 174,00	4242006189686
AA010410	Griglia di aerazione estetica inox, 90 cm	€ 198,00	4242006152611
HZ9VDKR0	Kit di montaggio necessario per l'installazione a ricircolo canalizzato per top > 60 cm. I tubi di raccordo e diffusore d'aria inclusi	€ 193,00	4242003916094
HZ9VDKR1	Kit di montaggio necessario per l'installazione a ricircolo canalizzato per top da 60 cm. I tubi di raccordo e diffusore d'aria inclusi	€ 193,00	4242003916100
HZ9VRCR0	Kit di sostituzione filtri anti odore CleanAir (x4). Durata 360h di utilizzo. Da utilizzare solo per sistemi a ricircolo	€ 89,00	4242003878293
HZ9VEDU0	Kit di montaggio necessario per l'installazione ad espulsione. Comprende 4 filtri acustici ad alta prestazione per ridurre la rumorosità. I tubi di raccordo sono da acquistare separatamente	€ 73,00	4242003878262
HZ9VRPD1	Diffusore d'aria	€ 26,00	4242003912928
HZ9SE040	Set di 4 pentole antiaderenti (1 pentola Ø 18 cm + 1 pentola Ø 21 cm + 1 padella Ø 21 cm + 1 casseruola Ø 14 cm)	€ 257,00	4242003899137
HZ9SE060	Set di 6 pentole antiaderenti (1 pentola Ø 14 cm + 1 pentola Ø 18 cm + 1 pentola Ø 21 cm + 1 padella Ø 18 cm + 1 padella Ø 24 cm + 1 casseruola Ø 14 cm)	€ 310,00	4242003899342
HZ9ES100	Moka Ø 9 cm	€ 54,00	4242003899120
Accessori per cappe glassdraftAir LD98WMM66, LD88WMM66			
LZ21WWB16	Filtri anti odore di ricambio Clean Air Plus	€ 134,00	4242003890615
LZ21WW116	Kit di prima installazione per montaggio a ricircolo Clean Air Plus (glassdraftAir 80cm)	€ 189,00	4242003890639
LZ21WWJ11	Kit di prima installazione per montaggio a ricircolo con filtro rigenerabile in forno (glassdraftAir 80cm)	€ 779,00	4242003886229
LZ21WWM11	Kit di montaggio per installare il motore remoto (fino a 3 metri)	€ 278,00	4242003886540
LZ28WWY12	Kit di montaggio per seamless combination (glassdraftAir 80cm)	€ 278,00	4242003892534
LZ21WW117	Kit di prima installazione per montaggio a ricircolo Clean Air Plus (glassdraftAir 90cm)	€ 189,00	4242003891148
LZ21WWJ12	Kit di prima installazione per montaggio a ricircolo con filtro rigenerabile in forno (glassdraftAir 90cm)	€ 779,00	4242003886236
LZ29WWY12	Kit di montaggio per seamless combination (glassdraftAir 90cm)	€ 278,00	4242003892527
HZ9VDSB1	Condotta piatto curvo 90° in configurazione orizzontale (maschio)	€ 39,00	4242003890677
HZ9VDSB2	Condotta piatto curvo 90° verticale con raggio ampio per canalizzazioni dietro schienale/mobile (profondità piano di lavoro >= 70cm) (maschio)	€ 29,00	4242003890684
HZ9VDS10	Adattore da condotta piatto a cilindrico con diametro 150mm (maschio)	€ 39,00	4242003890899
HZ9VDSM2	Condotta piatto 1000mm (maschio)	€ 49,00	4242003890660
HZ9VDS51	Elemento di connessione (femmina) per collegare tra loro elementi di raccordo maschi	€ 12,00	4242003890882
LZ31XX11	Connettore tondo/piatto con arco a 90° (maschio)	€ 128,00	4242003911020
LZ31XX11	Condotta rotonda 600-3000mm (femmina)	€ 107,00	4242003911037
Accessori per cappa varioLift LR18HLT65			
LZ20JXP00	Filtro a carboni attivi rigenerabile in forno CleanAir (ricambio)	€ 1.046,00	4242003861233
LZ21JXB16	Filtro anti odore di ricambio Clean Air Plus	€ 114,00	4242003861837

Serie	IQ700
Modello	LR18HLT65
Tipologia	Cappa aspirante a soffitto 105 cm - varioLift

Consigliato per un'altezza soffitto fino a 3500 mm

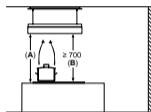

A: performance ottimale 700-1500
B: dal bordo superiore del supporto pentole

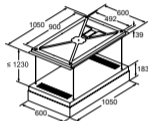

Struttura della copertura

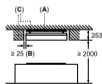

A: copertura in calcestruzzo
B: ≥ 25 mm tutto intorno
C: a seconda delle modalità di cottura anche dopo il funzionamento può fuoriuscire ancora umidità residua dall'apparecchio. Consigliamo pertanto di trattare in via preventiva la struttura della copertura con un colore che eviti la formazione di muffa.

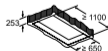

Dimensioni in mm

Serie	IQ700
Modello	LD88WMM66
Tipologia	Cappa aspirante telescopica da piano 80 cm - glassdraftAir
<p>A: almeno 2 cm dall'area di aspirazione con convogliamento dell'aria a un pensile B: ≥ 60 mm per la combinazione con aria ≥ 100 mm per la modalità di aspirazione a ricircolo con il condotto nella base</p> <p>Combinazione con piano di cottura elettrico Montaggio senza interruzioni</p> <p>A: parete esterna – valore $U \leq 0,5$ $W/(m^2K)$ B: parete esterna – valore $U > 0,5$ $W/(m^2K)$</p> <p>Non è possibile l'utilizzo con piano di cottura a gas.</p> <p>Per garantire che l'apparecchio non perda potenza, non installare alcun pensile al di sopra dell'apparecchio e mantenere le seguenti distanze:</p> <ul style="list-style-type: none"> - Almeno 50 cm a sinistra e a destra dall'apparecchio a una parete o a un pensile adiacente - Almeno 5 cm dal telaio dell'apparecchio a una parete <p>Dimensioni in mm</p>	

Serie	IQ700
Modello	LD98WMM66
Tipologia	Cappa aspirante telescopica da piano 90 cm - glassdraftAir
<p>A: unità motore può essere inserita nella parte frontale o sul retro o posizionata a distanza dall'apparecchio. (Necessario accessorio speciale) B: 5.5</p> <p>Informazioni di progettazione per la modalità ricircolo Se l'apparecchio è installato di fronte a una parete esterna poco isolata con un valore $U > 0,5$ $W/(m^2K)$, si consiglia di inserire un condotto d'aria fino al pannello base nella modalità ricircolo.</p> <p>A: parete esterna – valore $U \leq 0,5$ $W/(m^2K)$ B: parete esterna – valore $U > 0,5$ $W/(m^2K)$</p> <p>Informazioni di progettazione per la modalità ricircolo Se l'apparecchio è installato di fronte a una parete esterna poco isolata con un valore $U > 0,5$ $W/(m^2K)$, si consiglia di inserire un condotto d'aria fino al pannello base nella modalità ricircolo.</p> <p>A: parete esterna – valore $U \leq 0,5$ $W/(m^2K)$ B: parete esterna – valore $U > 0,5$ $W/(m^2K)$</p> <p>Non è possibile l'utilizzo con piano di cottura a gas.</p> <p>Per garantire che l'apparecchio non perda potenza, non installare alcun pensile al di sopra dell'apparecchio e mantenere le seguenti distanze:</p> <ul style="list-style-type: none"> - Almeno 50 cm a sinistra e a destra dall'apparecchio a una parete o a un pensile adiacente - Almeno 5 cm dal telaio dell'apparecchio a una parete <p>Dimensioni in mm</p>	



Performance eccezionali,
risultati brillanti.

Schede Lavastoviglie

**iQ700
SN97T800CE**

Modello a scomparsa totale 60 cm

€ 1.938,00

**iQ700
SN87Y801BE**

Modello a scomparsa totale 60 cm

€ 1.807,00

**iQ500
SX75Z801BE**

Modello a scomparsa totale 60 cm, h 86,5 cm

€ 1.640,00

**iQ500
SN75Z801BE**

Modello a scomparsa totale 60 cm

€ 1.625,00



EAN	4242003897355	4242003910573
Caratteristiche principali	<ul style="list-style-type: none"> • Classe di efficienza energetica: A* • 14 coperti • Livello sonoro 43 dB • Sistema di asciugatura con Zeolite • Home Connect: Programmazione e controllo dell'apparecchio a distanza tramite app • glassZone: getti dedicati per la pulizia dei bicchieri • Illuminazione interna emotionLight Pro • Sistema di apertura della porta openAssist • Cerniera sliding • Sistema di risparmio energetico ad alta efficienza • Motore senza spazzole iQdrive • aquaSensor, Sensore di carico 	<ul style="list-style-type: none"> • Classe di efficienza energetica: B* • 13 coperti • Livello sonoro 43 dB • Sistema di asciugatura con Zeolite • Home Connect: Programmazione e controllo dell'apparecchio a distanza tramite app • glassZone: getti dedicati per la pulizia dei bicchieri • Illuminazione interna emotionLight Pro • Sistema di apertura della porta openAssist • Motore senza spazzole iQdrive • aquaSensor, Sensore di carico
Sistema di controllo	<ul style="list-style-type: none"> • Display TFT • Comandi TouchControl • 8 Programmi: Eco 50 °C, Auto 45-65 °C, Intelligent, Intensive 70 °C, Speed 60 °C, brilliantShine 40 °C, Silence 50 °C, Preferito • Programma Preferito: impostato inizialmente su Prelavaggio • 5 funzioni speciali: Remote Start, Shine & Dry, Intensive Zone, HygienePlus, VarioSpeedPlus • Programma Machine Care • Silence on demand (via app) • Partenza ritardata (1-24h) 	<ul style="list-style-type: none"> • Display TFT • Comandi TouchControl • 8 Programmi: Eco 50 °C, Auto 45-65 °C, Intelligent, Intensive 70 °C, Speed 60 °C, brilliantShine 40 °C, Silence 50 °C, Preferito • Programma Preferito: impostato inizialmente su Prelavaggio • 5 funzioni speciali: Remote Start, Shine & Dry, Intensive Zone, HygienePlus, VarioSpeedPlus • Programma Machine Care • Silence on demand (via app) • Partenza ritardata (1-24h)
Dotazioni interne	<ul style="list-style-type: none"> • Terzo cestello Pro • Cestelli flexComfort Pro con Touchpoints colorati • Cestello inferiore con arresto fine corsa • ecoDosage • sideLight: illuminazione laterale blu • Dispositivo Up&down a 3 livelli • Materiale della vasca interna in acciaio inox 	<ul style="list-style-type: none"> • Cestelli flexComfort Pro con Touchpoints colorati • Terzo cestello aggiungibile in seguito (accessorio non incluso) • Cestello inferiore con arresto fine corsa • ecoDosage • timeLight • Dispositivo Up&down a 3 livelli • Materiale della vasca interna in acciaio inox
Altre caratteristiche	<ul style="list-style-type: none"> • Sistema di filtri a tre livelli • Valvola per la durezza dell'acqua • Bande decorative in acciaio incluse • Scambiatore di calore e autoOpen dry • Bande decorative in acciaio incluse • Dimensioni del prodotto (HxLxP): 81.5 x 59.8 x 55 cm 	<ul style="list-style-type: none"> • Sistema di filtri a tre livelli • Valvola per la durezza dell'acqua • Scambiatore di calore • Bande decorative in acciaio incluse • Dimensioni del prodotto (HxLxP): 81.5 x 59.8 x 55 cm
Sicurezza	<ul style="list-style-type: none"> • aquaStop: sistema di protezione anti-allagamento con garanzia Siemens Elettrodomestici in caso di danni causati dall'acqua - per tutta la vita dell'apparecchio.** • Sicurezza bambini (doppio tocco per aprire la porta) 	<ul style="list-style-type: none"> • aquaStop: sistema di protezione anti-allagamento con garanzia Siemens Elettrodomestici in caso di danni causati dall'acqua - per tutta la vita dell'apparecchio.** • Sicurezza bambini (doppio tocco per aprire la porta)

*In una scala di classi di efficienza energetica da A a G

** Verificare i termini di garanzia al link <https://www.siemens-home.bsh-group.com/it/assistenza-clienti/garanzia-convenzionale-esistenza/garanzia-del-prodotto>

*In una scala di classi di efficienza energetica da A a G

** Verificare i termini di garanzia al link <https://www.siemens-home.bsh-group.com/it/assistenza-clienti/garanzia-convenzionale-esistenza/garanzia-del-prodotto>

EAN	4242003908457	4242003908440
Caratteristiche principali	<ul style="list-style-type: none"> • Classe di efficienza energetica: C* • 13 coperti • Livello sonoro 42 dB • Sistema di asciugatura con Zeolite • Home Connect: Programmazione e controllo dell'apparecchio a distanza tramite app • glassZone: getti dedicati per la pulizia dei bicchieri • Illuminazione interna emotionLight • Cerniera sliding • Motore senza spazzole iQdrive • aquaSensor, Sensore di carico 	<ul style="list-style-type: none"> • Classe di efficienza energetica: C* • 13 coperti • Livello sonoro 42 dB • Sistema di asciugatura con Zeolite • Home Connect: Programmazione e controllo dell'apparecchio a distanza tramite app • glassZone: getti dedicati per la pulizia dei bicchieri • Illuminazione interna emotionLight • Cerniera sliding • Motore senza spazzole iQdrive • aquaSensor, Sensore di carico
Sistema di controllo	<ul style="list-style-type: none"> • Comandi TouchControl • 8 Programmi: Eco 50 °C, Auto 45-65 °C, Intelligent, Intensive 70 °C, Speed 60 °C, brilliantShine 40 °C, Silence 50 °C, Preferito • Programma Preferito: impostato inizialmente su Prelavaggio • 4 Funzioni: Remote Start, Shine & Dry, Intensive Zone, VarioSpeedPlus • Programma Machine Care • Silence on demand (via app) • Partenza ritardata (1-24h) 	<ul style="list-style-type: none"> • Comandi TouchControl • 8 Programmi: Eco 50 °C, Auto 45-65 °C, Intelligent, Intensive 70 °C, Speed 60 °C, brilliantShine 40 °C, Silence 50 °C, Preferito • Programma Preferito: impostato inizialmente su Prelavaggio • 4 Funzioni: Remote Start, Shine & Dry, Intensive Zone, VarioSpeedPlus • Programma Machine Care • Silence on demand (via app) • Partenza ritardata (1-24h)
Dotazioni interne	<ul style="list-style-type: none"> • Cestelli flexComfort con Touchpoints colorati • Terzo cestello aggiungibile in seguito (accessorio non incluso) • Cestello inferiore con arresto fine corsa • ecoDosage • sideLight: illuminazione laterale blu • Dispositivo Up&down a 3 livelli • Materiale della vasca interna in acciaio inox 	<ul style="list-style-type: none"> • Cestelli flexComfort con Touchpoints colorati • Terzo cestello aggiungibile in seguito (accessorio non incluso) • Cestello inferiore con arresto fine corsa • ecoDosage • sideLight: illuminazione laterale blu • Dispositivo Up&down a 3 livelli • Materiale della vasca interna in acciaio inox
Altre caratteristiche	<ul style="list-style-type: none"> • Sistema di filtri a tre livelli • Valvola per la durezza dell'acqua • Scambiatore di calore • Bande decorative in acciaio incluse • Dimensioni del prodotto (HxLxP): 86.5 x 59.8 x 55 cm 	<ul style="list-style-type: none"> • Sistema di filtri a tre livelli • Valvola per la durezza dell'acqua • Scambiatore di calore • Bande decorative in acciaio incluse • Dimensioni del prodotto (HxLxP): 81.5 x 59.8 x 55 cm
Sicurezza	<ul style="list-style-type: none"> • aquaStop: sistema di protezione anti-allagamento con garanzia Siemens Elettrodomestici in caso di danni causati dall'acqua - per tutta la vita dell'apparecchio.** 	<ul style="list-style-type: none"> • aquaStop: sistema di protezione anti-allagamento con garanzia Siemens Elettrodomestici in caso di danni causati dall'acqua - per tutta la vita dell'apparecchio.**

*In una scala di classi di efficienza energetica da A a G

** Verificare i termini di garanzia al link <https://www.siemens-home.bsh-group.com/it/assistenza-clienti/garanzia-convenzionale-esistenza/garanzia-del-prodotto>

*In una scala di classi di efficienza energetica da A a G

** Verificare i termini di garanzia al link <https://www.siemens-home.bsh-group.com/it/assistenza-clienti/garanzia-convenzionale-esistenza/garanzia-del-prodotto>

iQ500
SN85Z801BE

Modello a scomparsa totale 60 cm

€ 1.598,00

iQ500
SN85E800BE

Modello a scomparsa totale 60 cm

€ 1.347,00



EAN	4242003911679	4242003869611
Caratteristiche principali	<ul style="list-style-type: none"> • Classe di efficienza energetica: C* • 13 coperti • Livello sonoro 41 dB • Sistema di asciugatura con Zeolite • Home Connect: Programmazione e controllo dell'apparecchio a distanza tramite app • glassZone: getti dedicati per la pulizia dei bicchieri • Illuminazione interna emotionLight • Sistema di apertura della porta openAssist • Motore senza spazzole iQdrive • aquaSensor, Sensore di carico 	<ul style="list-style-type: none"> • Classe di efficienza energetica: D* • 13 coperti • Livello sonoro 42 dB • Home Connect: Programmazione e controllo dell'apparecchio a distanza tramite app • Illuminazione interna emotionLight • Sistema di apertura della porta openAssist • Motore senza spazzole iQdrive • aquaSensor, Sensore di carico
Sistema di controllo	<ul style="list-style-type: none"> • Comandi TouchControl • 8 Programmi: Eco 50 °C, Auto 45-65 °C, Intelligent, Intensivo 70 °C, Speed 60 °C, BrilliantShine 40 °C, Silenza 50 °C, Preferito • Programma Preferito: impostato inizialmente su Prelavaggio • 4 Funzioni: Remote Start, Shine & Dry, Intensive Zone, VarioSpeedPlus • Programma Machine Care • Silence on demand (via app) • Partenza ritardata (1-24h) 	<ul style="list-style-type: none"> • Comandi TouchControl • 8 Programmi: Eco 50 °C, Auto 45-65 °C, Intensivo 70 °C, Speed 65 °C, Speed 45 °C, Glass 40 °C, Silenza 50 °C, Preferito • Programma Preferito: impostato inizialmente su Prelavaggio • 4 Funzioni: Remote Start, Intensive Zone, Mezzo carico, VarioSpeedPlus • Programma Machine Care • Silence on demand (via app) • Partenza ritardata (1-24h)
Dotazioni interne	<ul style="list-style-type: none"> • Cestelli flexComfort con Touchpoints colorati • Terzo cestello aggiungibile in seguito (accessorio non incluso) • Cestello portaposate nel cestello inferiore • Cestello inferiore con arresto fine corsa • ecoDosage • timeLight • Dispositivo Up&Down a 3 livelli • Materiale della vasca interna in acciaio inox 	<ul style="list-style-type: none"> • Cestelli flexComfort con Touchpoints colorati • Terzo cestello aggiungibile in seguito (accessorio non incluso) • Cestello portaposate nel cestello inferiore • Cestello inferiore con arresto fine corsa • ecoDosage • timeLight • Dispositivo Up&Down a 3 livelli • Materiale della vasca interna in acciaio inox
Altre caratteristiche	<ul style="list-style-type: none"> • Sistema di filtri a tre livelli • Valvola per la durezza dell'acqua • Scambiatore di calore • Bande decorative in acciaio inossidabile • Dimensioni del prodotto (HxLxP): 81.5 x 59.8 x 55 cm 	<ul style="list-style-type: none"> • Sistema di filtri a tre livelli • Scambiatore di calore e autoOpen dry • Dimensioni del prodotto (HxLxP): 81.5 x 59.8 x 55 cm
Sicurezza	<ul style="list-style-type: none"> • aquaStop: sistema di protezione anti-allagamento con garanzia Siemens Elettrodomestici in caso di danni causati dall'acqua - per tutta la vita dell'apparecchio.** • Sicurezza bambini (doppio tocco per aprire la porta) 	<ul style="list-style-type: none"> • aquaStop: sistema di protezione anti-allagamento con garanzia Siemens Elettrodomestici in caso di danni causati dall'acqua - per tutta la vita dell'apparecchio.** • Sicurezza bambini (doppio tocco per aprire la porta)

*In una scala di classi di efficienza energetica da A a G.

** Verificare i termini di garanzia al link: <https://www.siemens-home.bsh-group.com/it/assistenza-clienti/garanzia-convenzionale-esistenza/garanzia-del-prodotto>

*In una scala di classi di efficienza energetica da A a G.

** Verificare i termini di garanzia al link: <https://www.siemens-home.bsh-group.com/it/assistenza-clienti/garanzia-convenzionale-esistenza/garanzia-del-prodotto>
iQ300
SN63E800BE

Modello a scomparsa totale 60 cm

€ 1.319,00

iQ300
SN73H800BE

Modello a scomparsa totale 60 cm

€ 1.291,00



EAN	4242003869574	4242003868706
Caratteristiche principali	<ul style="list-style-type: none"> • Classe di efficienza energetica: D* • 13 coperti • Livello sonoro 42 dB • Home Connect: Programmazione e controllo dell'apparecchio a distanza tramite app • Illuminazione interna emotionLight • Motore senza spazzole iQdrive • aquaSensor, Sensore di carico 	<ul style="list-style-type: none"> • Classe di efficienza energetica: D* • 13 coperti • Livello sonoro 44 dB • Home Connect: Programmazione e controllo dell'apparecchio a distanza tramite app • Illuminazione interna emotionLight • Cerniera sliding • Motore senza spazzole iQdrive • aquaSensor, Sensore di carico
Sistema di controllo	<ul style="list-style-type: none"> • 6 Programmi: Eco 50 °C, Auto 45-65 °C, Intensivo 70 °C, Speed 65 °C, Speed 45 °C, Preferito • Programma Preferito: impostato inizialmente su Prelavaggio • 4 Funzioni: Remote Start, Intensive Zone, Mezzo carico, VarioSpeedPlus • Programma Machine Care • Silence on demand (via app) • Partenza ritardata (1-24h) 	<ul style="list-style-type: none"> • 6 Programmi: Eco 50 °C, Auto 45-65 °C, Intensivo 70 °C, Speed 65 °C, Speed 45 °C, Preferito • Programma Preferito: impostato inizialmente su Prelavaggio • 4 Funzioni: Remote Start, Intensive Zone, Mezzo carico, VarioSpeedPlus • Programma Machine Care • Silence on demand (via app) • Partenza ritardata (1-24h)
Dotazioni interne	<ul style="list-style-type: none"> • Cestelli flexComfort con Touchpoints colorati • Terzo cestello aggiungibile in seguito (accessorio non incluso) • Cestello portaposate nel cestello inferiore • Cestello inferiore con arresto fine corsa • ecoDosage • timeLight • Dispositivo Up&Down a 3 livelli • Materiale della vasca interna in acciaio inox 	<ul style="list-style-type: none"> • Cestelli Flex • Terzo cestello aggiungibile in seguito (accessorio non incluso) • Cestello portaposate nel cestello inferiore • Cestello inferiore con arresto fine corsa • ecoDosage • sideLight: illuminazione laterale blu • Dispositivo Up&Down a 3 livelli • Materiale della vasca interna in acciaio inox
Altre caratteristiche	<ul style="list-style-type: none"> • Sistema di filtri a tre livelli • Scambiatore di calore e autoOpen dry • Dimensioni del prodotto (HxLxP): 81.5 x 59.8 x 55 cm 	<ul style="list-style-type: none"> • Sistema di filtri a tre livelli • Scambiatore di calore • Dimensioni del prodotto (HxLxP): 81.5 x 59.8 x 55 cm
Sicurezza	<ul style="list-style-type: none"> • aquaStop: sistema di protezione anti-allagamento con garanzia Siemens Elettrodomestici in caso di danni causati dall'acqua - per tutta la vita dell'apparecchio.** 	<ul style="list-style-type: none"> • aquaStop: sistema di protezione anti-allagamento con garanzia Siemens Elettrodomestici in caso di danni causati dall'acqua - per tutta la vita dell'apparecchio.**

*In una scala di classi di efficienza energetica da A a G.

** Verificare i termini di garanzia al link: <https://www.siemens-home.bsh-group.com/it/assistenza-clienti/garanzia-convenzionale-esistenza/garanzia-del-prodotto>

*In una scala di classi di efficienza energetica da A a G.

** Verificare i termini di garanzia al link: <https://www.siemens-home.bsh-group.com/it/assistenza-clienti/garanzia-convenzionale-esistenza/garanzia-del-prodotto>





iQ500 SR85E800LE







Modello a scomparsa totale 45 cm

€ 1.177,00



EAN	4242003875230	Terzo cestello per lavastoviglie da 60 cm	
Caratteristiche principali	<ul style="list-style-type: none"> • Classe di efficienza energetica: D* • 9 coperti • Livello sonoro 44 dB • Home Connect: Programmazione e controllo dell'apparecchio a distanza tramite app • Illuminazione interna emotionLight • Sistema di apertura della porta openAssist • Motore senza spazzole iQdrive • aquaSensor, Sensore di carico 	 <p>SZ36DB04 EAN: 4242003876107 € 110,00</p> <ul style="list-style-type: none"> • Terzo cestello per posate 	
Sistema di controllo	<ul style="list-style-type: none"> • Comandi TouchControl • 6 Programmi: Eco 50 °C, Auto 45-65 °C, Intensivo 70 °C, Speed 65 °C, Speed 45 °C, Preferito • Programma Preferito: impostato inizialmente su Prelavaggio • 4 Funzioni: Remote Start, Intensive Zone, HygienePlus, VarioSpeedPlus • Programma Machine Care • timeLight • Partenza ritardata (1-24h) 	 <p>SZ36RB04 EAN: 4242003876077 € 110,00</p> <ul style="list-style-type: none"> • Nuovo terzo cestello per piccoli oggetti 	
Dotazioni interne	<ul style="list-style-type: none"> • Castelli varioFlex Pro con Touchpoints colorati • Terzo cestello aggiungibile in seguito (accessorio non incluso) • Cestello posate nel cestello inferiore • Cestello inferiore con arresto fine corsa • Dispositivo Up&down a 3 livelli • ecoDosage • Materiale della vasca interna in acciaio inox 	Terzo cestello per lavastoviglie da 45 cm:	
Altre caratteristiche	<ul style="list-style-type: none"> • Sistema DuoPower: doppio braccetto nel cestello superiore • Scambiatore di calore e autoOpen dry • Sistema di filtri a 3 livelli 	 <p>SZ34DX04 EAN: 4242003876244 € 100,00</p> <ul style="list-style-type: none"> • Terzo cestello varioFlex Pro 	
Sicurezza	<ul style="list-style-type: none"> • aquaStop: sistema di protezione antiallagamento con garanzia Siemens Elettrodomestici in caso di danni causati dall'acqua - per tutta la vita dell'apparecchio.** 		

*In una scala di classi di efficienza energetica da A a G
** Validità e termini di garanzia al link: <https://www.siemens-home-bob-group.com/assistenza-clienti/garanzia-consumatore-elettrodomestici-garanzia-del-prodotto>

Serie	iQ700	iQ700	iQ500	iQ500	iQ500	iQ500
Modello	SN97T800CE	SN87Y801BE	SX75Z801BE	SN75Z801BE	SN85Z801BE	SN85E800BE
Tipologia	Modello a scomparsa totale	Modello a scomparsa totale	Modello a scomparsa totale	Modello a scomparsa totale	Modello a scomparsa totale	Modello a scomparsa totale
	 <p>Dimensioni in mm</p>	 <p>Dimensioni in mm</p>	 <p>Dimensioni in mm</p>	 <p>Dimensioni in mm</p>	 <p>Dimensioni in mm</p>	 <p>Dimensioni in mm</p>



Freschezza duratura, tecnologia innovativa.

- Schede Cantine vino
- Schede Frigoriferi combinati
- Schede Frigoriferi
- Schede Congelatori
- Schede Frigoriferi libero posizionamento

iQ700
CI24WP03
 Cantina vino

€ 7.790,00

iQ700
CI18WP03
 Cantina vino

€ 6.899,00

EAN	4242003844830	4242003844816
Caratteristiche principali	<ul style="list-style-type: none"> • Home Connect: programma e controlla l'apparecchio a distanza tramite smartphone o tablet grazie all'app HomeConnect • Classe di efficienza energetica: G* • Porta trasparente in vetro • 2 zone con temperatura, umidità, illuminazione differenziate • Temperatura regolabile separatamente da 5 °C a 18 °C ognuna con AirFresh Filter • Ventilazione posizionata sullo zoccolo • Regolazione dello zoccolo da 10,2 a 18,1cm • Selezione della lingua attraverso display • holiday Mode: funzione vacanza per risparmio energetico • Allarme porta aperta 	<ul style="list-style-type: none"> • Home Connect: programma e controlla l'apparecchio a distanza tramite smartphone o tablet grazie all'app HomeConnect • Classe di efficienza energetica: G* • Porta trasparente in vetro • 2 zone con temperatura, umidità, illuminazione differenziate • Temperatura regolabile separatamente da 5 °C a 18 °C ognuna con AirFresh Filter • Ventilazione posizionata sullo zoccolo • Regolazione dello zoccolo da 10,2 a 18,1cm • Selezione della lingua attraverso display • holiday Mode: funzione vacanza per risparmio energetico • Allarme porta aperta
Vano Vinocantina	<ul style="list-style-type: none"> • Filtro antiodori: airFresh filter • 8 ripiani portabottiglie telescopici max 92 bottiglie da 0,75 l • Doppia illuminazione alogena • Ventola interna per freddo dinamico 	<ul style="list-style-type: none"> • Filtro antiodori: airFresh filter • 10 ripiani portabottiglie telescopici max 58 bottiglie da 0,75 l • Doppia illuminazione alogena • Ventola interna per freddo dinamico
Accessori speciali	<ul style="list-style-type: none"> • CI602200: Kit riscaldamento per elementi affiancati • CI602000: Kit installazione side by side • CI242690: Porta in acciaio inox senza maniglie cerniere a sinistra • CI242590: Porta in acciaio inox senza maniglie cerniere a destra • CI242010: Zoccolo in acciaio cerniere a destra • CI102H10: Maniglia in acciaio inox 	<ul style="list-style-type: none"> • CI602200: Kit riscaldamento per elementi affiancati • CI602000: Kit installazione side by side • CI182690: Porta in acciaio inox senza maniglie cerniere a sinistra • CI182590: Porta in acciaio inox senza maniglie cerniere a destra • CI182000: Zoccolo in acciaio cerniere a destra • CI102H10: Maniglia in acciaio inox

*In una scala di classi di efficienza energetica da A a G

*In una scala di classi di efficienza energetica da A a G

iQ700
CI36TP02
 Frigo-congelatore combinato da incasso

€ 7.623,00

iQ700
CI30BP02
 Frigo-congelatore combinato da incasso

€ 7.178,00

EAN	4242003844878	4242003844854
Caratteristiche principali	<ul style="list-style-type: none"> • Home Connect: programma e controlla l'apparecchio a distanza tramite smartphone o tablet grazie all'app HomeConnect • Classe di efficienza energetica: F* • 2 motori • Porta con cerniera piatta • Totalmente integrabile • Capacità netta totale 552 l 	<ul style="list-style-type: none"> • Home Connect: programma e controlla l'apparecchio a distanza tramite smartphone o tablet grazie all'app HomeConnect • Classe di efficienza energetica: E* • 2 motori • Porta con cerniera piatta • Totalmente integrabile • Capacità netta totale 452 l
Vano Frigorifero	<ul style="list-style-type: none"> • 1 cassetto hyperFresh plus con controllo umidità e guide telescopiche - mantiene frutta e verdura fresche più a lungo • Maxi verduriera • Multi Airflow-System • Filtro antiodori AirFresh Filter • Funzione raffreddamento "Super" • Capacità netta frigorifero 386 l 	<ul style="list-style-type: none"> • 1 cassetto hyperFresh plus con controllo umidità e guide telescopiche - mantiene frutta e verdura fresche più a lungo • Maxi verduriera • Multi Airflow-System • Filtro antiodori AirFresh Filter • Funzione raffreddamento "Super" • Capacità netta frigorifero 316 l
Vano Congelatore****	<ul style="list-style-type: none"> • Freezer con sistema noFrost • Tasto "Super" per congelamento intensivo con spegnimento automatico • Produttore di ghiaccio automatico con recipiente per 1,5 kg ca. di cubetti • Tubo di allacciamento alla rete idrica (in dotazione) 3 m, 3/4" • Capacità netta congelatore****: 166 l 	<ul style="list-style-type: none"> • Freezer con sistema noFrost • Tasto "Super" per congelamento intensivo con spegnimento automatico • Produttore di ghiaccio automatico con recipiente per 1,5 kg ca. di cubetti • Tubo di allacciamento alla rete idrica (in dotazione) 3 m, 3/4" • Capacità netta congelatore****: 136 l
Accessori in dotazione	<ul style="list-style-type: none"> • 1 Tubo di raccordo • 1 Paletta per cubetti di ghiaccio • 1 Contenitore per ghiaccio 	<ul style="list-style-type: none"> • 1 Tubo di raccordo • 1 Paletta per cubetti di ghiaccio • 1 Contenitore per ghiaccio
Accessori speciali	<ul style="list-style-type: none"> • FI502000: Filtro acqua • CI602200: Kit riscaldamento per elementi affiancati • CI182590: Porta in acciaio inox senza maniglie cerniere a sinistra • CI602000: Kit installazione side by side • CI362490: Porte in acciaio inox senza maniglie • CI362410: Zoccolo in acciaio inox • CI102491: Set 3 maniglie acciaio 	<ul style="list-style-type: none"> • FI502000: Filtro acqua • CI602200: Kit riscaldamento per elementi affiancati • CI602000: Kit installazione side by side • CI3025ET82: Porte in acciaio inox senza maniglie • CI302200: Zoccolo in acciaio inox • CI102591: Set 2 maniglie acciaio

*In una scala di classi di efficienza energetica da A a G

*In una scala di classi di efficienza energetica da A a G



iQ500
KI86SSDDO
Frigo-congelatore combinato
da incasso

€ 2.365,00



iQ500
KI86NHDF0
Frigo-congelatore combinato
da incasso

€ 2.281,00



iQ500
KI86SSDE0
Frigo-congelatore combinato
da incasso

€ 2.075,00



EAN	4242003877685	4242003848616
Caratteristiche principali	<ul style="list-style-type: none"> • Classe di efficienza energetica: D* • Display elettronico a 7 segmenti • Illuminazione LED a intensità crescente • freshSense: temperatura costante grazie ad un sistema intelligente di sensori • Porta con cerniera piatta softClosing • Capacità netta totale: 266 l 	<ul style="list-style-type: none"> • Home Connect: programma e controlla l'apparecchio a distanza tramite smartphone o tablet grazie all'app HomeConnect • Classe di efficienza energetica: F* • Display elettronico a 7 segmenti • Luce LED ad intensità crescente • Porta con cerniera piatta softClosing • Capacità netta totale 254 l
Vano Frigorifero	<ul style="list-style-type: none"> • 1 cassetto hyperFresh plus con regolazione umidità - mantiene frutta e verdura fresche più a lungo • 5 ripiani in vetro infrangibile (4 regolabili in altezza), di cui 1 ripiano divisibile, 1 ripiano scorrevole easyAccess estensibile • 5 balconcini, 1 comparto burro • Funzione raffreddamento "Super" • Capacità netta frigorifero: 192 l 	<ul style="list-style-type: none"> • 1 cassetto hyperFresh plus con regolazione umidità - mantiene frutta e verdura fresche più a lungo • 5 ripiani in vetro infrangibile (4 regolabili in altezza), di cui 1 ripiano scorrevole easyAccess estensibile • 5 balconcini, 1 comparto burro • Funzione raffreddamento "Super" • Capacità netta frigorifero: 187 l
Vano Congelatore****	<ul style="list-style-type: none"> • Freezer con sistema lowFrost • 3 cassetti trasparenti • Ripiani in vetro infrangibile removibili per creare una zona unica extra spazio • Tasto "Super" per congelamento intensivo con spegnimento automatico • Capacità netta congelatore****: 74 l 	<ul style="list-style-type: none"> • Freezer con sistema noFrost • 3 cassetti trasparenti • Ripiani in vetro infrangibile removibili per creare una zona unica extra spazio • Tasto "Super" per congelamento intensivo con spegnimento automatico • Capacità netta congelatore****: 67 l
Accessori in dotazione	<ul style="list-style-type: none"> • Portabottiglie • 1 Vaschetta per cubetti di ghiaccio • 3 Portauova 	<ul style="list-style-type: none"> • 1 Vaschetta per cubetti di ghiaccio • 3 Portauova • Portabottiglie

*In una scala di classi di efficienza energetica da A a G

*In una scala di classi di efficienza energetica da A a G

EAN	4242003848623
Caratteristiche principali	<ul style="list-style-type: none"> • Classe di efficienza energetica: E* • Display elettronico a 7 segmenti • Tasto "Super" per congelamento intensivo con spegnimento automatico • Porta con cerniera piatta softClosing • Capacità netta totale 266 l
Vano Frigorifero	<ul style="list-style-type: none"> • 1 cassetto hyperFresh plus con regolazione umidità - mantiene frutta e verdura fresche più a lungo • 5 ripiani in vetro infrangibile (4 regolabili in altezza), di cui 1 ripiano scorrevole easyAccess estensibile • 5 balconcini, 1 comparto burro • Funzione raffreddamento "Super" • Capacità netta frigorifero 192 l
Vano Congelatore****	<ul style="list-style-type: none"> • Freezer con sistema LowFrost • 3 cassetti trasparenti • Ripiani in vetro infrangibile removibili per creare una zona unica extra spazio • Capacità netta congelatore****: 74 l
Accessori in dotazione	<ul style="list-style-type: none"> • Portabottiglie • 3 Portauova • 1 Vaschetta cubetti ghiaccio

*In una scala di classi di efficienza energetica da A a G



iQ700
CI30RP02
Frigorifero da incasso

€ 5.898,00



iQ700
CI24RP02
Frigorifero da incasso

€ 5.564,00



iQ700
KI81FHOD0
Frigorifero da incasso con openAssist

€ 2.400,00



Disponibile da Maggio 2022

EAN	4242003844847	4242003844823
Caratteristiche principali	<ul style="list-style-type: none"> • Home Connect: programma e controlla l'apparecchio a distanza tramite smartphone o tablet grazie all'app HomeConnect • Classe di efficienza energetica: E* • Capacità netta totale 467 l • Selezione della lingua attraverso display • Funzione Eco: per risparmio energetico • holiday Mode: funzione vacanza per risparmio energetico • Funzione raffreddamento "Super" • Allarme porta aperta • Ventilazione posizionata sullo zoccolo 	<ul style="list-style-type: none"> • Home Connect: programma e controlla l'apparecchio a distanza tramite smartphone o tablet grazie all'app HomeConnect • Classe di efficienza energetica: E* • Capacità netta totale 357 l • Selezione della lingua attraverso display • Funzione Eco: per risparmio energetico • holiday Mode: funzione vacanza per risparmio energetico • Funzione raffreddamento "Super" • Allarme porta aperta • Ventilazione posizionata sullo zoccolo
Vano Frigorifero	<ul style="list-style-type: none"> • Multi Airflow-System • Filtro antiodori AirFresh Filter • 4 ripiani in vetro infrangibile di cui 3 regolabili • 1 cassetto hyperFresh plus con controllo umidità e guide telescopiche - mantiene frutta e verdura fresche più a lungo • Maxi verduriera • 1 cassetto trasparente per frutta e verdura con regolatore dell'umidità, telescopico e completamente estraibile • 3 balconcini di cui quello inferiore più profondo • 1 scompartimento con sportello a chiusura magnetica • Illuminazione interna a LED 	<ul style="list-style-type: none"> • Multi Airflow-System • Filtro antiodori AirFresh Filter • 4 ripiani in vetro infrangibile di cui 3 regolabili • 1 cassetto hyperFresh plus con controllo umidità e guide telescopiche - mantiene frutta e verdura fresche più a lungo • Maxi verduriera • 1 cassetto trasparente per frutta e verdura con regolatore dell'umidità, telescopico e completamente estraibile • 3 balconcini di cui quello inferiore più profondo • 1 scompartimento con sportello a chiusura magnetica • Illuminazione interna a LED
Accessori speciali	<ul style="list-style-type: none"> • F130Z090: Porta in acciaio inox senza maniglie • C160Z200: Kit riscaldamento per elementi affiancati • C160Z000: Kit installazione Side by Side • C130Z010: Zoccolo in acciaio inox • C110Z110: Maniglia in acciaio inox 	<ul style="list-style-type: none"> • F124Z090: Codimodul porta in acciaio 61 cm. • C160Z200: Kit riscaldamento per elementi affiancati • C160Z000: Kit installazione Side by Side • C124Z010: Zoccolo acciaio - cerniera dx • C110Z110: Maniglia in acciaio inox

*In una scala di classi di efficienza energetica da A a G

*In una scala di classi di efficienza energetica da A a G

EAN	4242003911594
Caratteristiche principali	<ul style="list-style-type: none"> • Home Connect: programma e controlla l'apparecchio a distanza tramite smartphone o tablet grazie all'app HomeConnect • Classe di efficienza energetica: D* • openAssist: apertura porta con un semplice tocco o con comando vocale tramite Amazon Alexa** • Volume Netto Frigorifero: 289 l • Controllo elettronico della temperatura tramite display • freshSense - temperatura costante grazie ad un sistema intelligente di sensori • Funzione raffreddamento "Super" • Allarme porta aperta
Vano Frigorifero	<ul style="list-style-type: none"> • 7 ripiani in vetro infrangibile (6 regolabili in altezza), di cui 1 divisibile-varioShelf, 1 scorrevole easyAccess • 1 cassetto hyperFresh plus con controllo umidità e guide telescopiche - mantiene frutta e verdura fresche più a lungo • 2 cassette hyperFresh plus «0» - mantiene carne e pesce freschi più a lungo • 5 balconcini, di cui 1 chiuso • Illuminazione interna a LED ad intensità crescente • Portabottiglie
Accessori in dotazione	<ul style="list-style-type: none"> • 3 Portauova • Portabottiglie

*In una scala di classi di efficienza energetica da A a G

**Amazon, Alexa, Echo e tutti i relativi marchi sono di titolarità di Amazon.com, Inc. o sue società affiliate



iQ700
FI30NP32
Congelatore da incasso

€ 6.365,00



iQ700
FI24NP32
Congelatore da incasso

€ 5.953,00



iQ700
GI81NHNEO
Congelatore da incasso con openAssist

€ 2.580,00



Disponibile da Maggio 2022

EAN	4242003844892	4242003844885
Caratteristiche principali	<ul style="list-style-type: none"> • Home Connect: programma e controlla l'apparecchio a distanza tramite smartphone o tablet grazie all'app HomeConnect • Classe di efficienza energetica: F* • Capacità netta totale 445 l • No Frost • Selezione della lingua attraverso display • Funzione Eco: per risparmio energetico • holiday Mode: funzione vacanze per risparmio energetico • Tasto "Super" per congelamento intensivo con spegnimento automatico • Allarme porta aperta 	<ul style="list-style-type: none"> • Home Connect: programma e controlla l'apparecchio a distanza tramite smartphone o tablet grazie all'app HomeConnect • Classe di efficienza energetica: F* • Capacità netta totale 344 l • No Frost • Selezione della lingua attraverso display • Funzione Eco: per risparmio energetico • holiday Mode: funzione vacanze per risparmio energetico • Allarme porta aperta
Vano Congelatore****	<ul style="list-style-type: none"> • Produttore ghiaccio automatico • Produzione di cubetti ghiaccio: circa 1,7 kg in 24 ore; contenitore integrato per riserva di ca. 4 kg • Tubo di allacciamento alla rete idrica (in dotazione) 3 m, 3/4" • 3 ripiani in metallo di cui 2 regolabili in altezza • 2 cassetti telescopici completamente estraibili • 5 balconcini nella porta, di cui uno con chiusura magnetica • Illuminazione interna a LED 	<ul style="list-style-type: none"> • Produttore ghiaccio automatico • Produzione di cubetti ghiaccio: circa 1,5 kg in 24 ore; contenitore integrato per riserva di ca. 4 kg • Tubo di allacciamento alla rete idrica (in dotazione) 3 m, 3/4" • 3 ripiani in metallo di cui 2 regolabili in altezza • 2 cassetti telescopici completamente estraibili • 5 balconcini nella porta, di cui uno con chiusura magnetica • Illuminazione interna a LED • Tasto "Super" per congelamento intensivo con spegnimento automatico
Accessori in dotazione	<ul style="list-style-type: none"> • 1 Paletta per cubetti ghiaccio • 1 Tubo di raccordo 	<ul style="list-style-type: none"> • 1 Paletta per cubetti ghiaccio • 1 Tubo di raccordo
Accessori speciali	<ul style="list-style-type: none"> • FI50Z000: Filtro acqua • FI30Z090: Porta in acciaio 76,2 cm. • FI30Z000: Griglia in acciaio inox • CI60Z200: Kit riscaldamento per elementi affiancati • CI60Z000: Kit installazione Side by Side • CI10ZH10: Maniglia in acciaio inox 	<ul style="list-style-type: none"> • FI24Z090: Porta in acciaio inox senza maniglia • FI24Z010: Zooccolo in acciaio inox • CI60Z200: Kit riscaldamento per elementi affiancati • CI60Z000: Kit installazione Side by Side • CI10ZH10: Maniglia in acciaio inox

*In una scala di classi di efficienza energetica da A a G

*In una scala di classi di efficienza energetica da A a G

EAN	4242003911396
Caratteristiche principali	<ul style="list-style-type: none"> • Home Connect: programma e controlla l'apparecchio a distanza tramite smartphone o tablet grazie all'app HomeConnect • Classe di efficienza energetica: E* • openAssist: apertura porta con un semplice tocco o con comando vocale tramite Amazon Alexa** • Capacità netta totale: 212 l • No Frost • Controllo elettronico della temperatura tramite display • Allarme porta aperta
Vano Congelatore****	<ul style="list-style-type: none"> • 6 ripiani in vetro infrangibile removibili per creare una zona unica extra spazio • 5 cassetti trasparenti • 2 scomparti a ribalta • Tasto "Super" per congelamento intensivo con spegnimento automatico
Accessori in dotazione	<ul style="list-style-type: none"> • 1 Vaschetta per il ghiaccio

*In una scala di classi di efficienza energetica da A a G

**Amazon, Alexa, Echo e tutti i relativi marchi sono di titolarità di Amazon.com, Inc. o sue società affiliate



iQ700

KF96RSBEA

Frigo-congelatore French door
con Wine Storage da libero posizionamento

€ 5.000,00







EAN	4242003915349
Caratteristiche principali	<ul style="list-style-type: none"> • Home Connect: programma e controlla l'apparecchio a distanza tramite smartphone o tablet grazie all'App HomeConnect • Classe di efficienza energetica: E* • Capacità netta totale 572 l • Porta vetro nero, laterali grigio ghisa • 2 motori • Controllo elettronico per la regolazione della temperatura attraverso display digitale • Segnale ottico e acustico per porta aperta
Vano Frigorifero	<ul style="list-style-type: none"> • Multi Airflow-System • 6 ripiani di cui 5 regolabili in altezza • Controporta con 2 balconcini grandi e 3 piccoli • Comparto burro e formaggio • Maxi verdurezza • Funzione raffreddamento "Super" • Capacità netta frigorifero: 401 l
Vano Congelatore****	<ul style="list-style-type: none"> • 1 cassettoni con 3 scomparti interni • No frost • Funzione congelamento rapido • IceTwister • Capacità netto congelatore: 171 l
Vano Cantina	<ul style="list-style-type: none"> • Cassetto Cantina Vino con temperature pre impostate in base al tipo di bevanda e la possibilità di personalizzare le impostazioni di temperatura attraverso la App Home Connect

*In una scala di classi di efficienza energetica da A a G

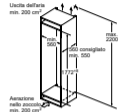
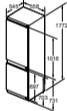
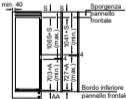
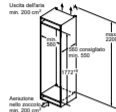
Serie	IQ700	IQ700
Modello	C124WP03	C118WP03
Tipologia	Cantina vino	Cantina vino
	<p>24" (610 mm) Area di fissaggio</p> <p>A: spazio per l'installazione dei collegamenti alla rete elettrica.</p> <p>B: la profondità della nicchia dipende dal modello di cucina. Per una installazione a filo la profondità deve essere di minimo 24 pollici più lo spessore della piastra dell'aria. Le dimensioni della piastra si basano su 1/8" una spallata standard e un listello dello zoccolo da 4 pollici. Dimensioni della piastra adattate possono variare a seconda delle spallate della cucina e del listello dello zoccolo. I modelli in acciaio inox sono dotati di un'unità di base pronta per la piastra, antistante pronta per il montaggio con un'apertura battenti destra o sinistra e maniglia/maniglia.</p> <p>84"-85 1/4" (2134 mm-2164 mm)</p> <p>min. 4" (102 mm)</p> <p>18" (457 mm) Area di fissaggio</p> <p>A: spazio per l'installazione dei collegamenti alla rete elettrica.</p> <p>B: la profondità della nicchia dipende dal modello di cucina. Per una installazione a filo la profondità deve essere di minimo 24 pollici più lo spessore della piastra dell'aria. Le dimensioni della piastra si basano su 1/8" una spallata standard e un listello dello zoccolo da 4 pollici. Dimensioni della piastra adattate possono variare a seconda delle spallate della cucina e del listello dello zoccolo. I modelli in acciaio inox sono dotati di un'unità di base pronta per la piastra, antistante pronta per il montaggio con un'apertura battenti destra o sinistra e maniglia/maniglia.</p> <p>84"-85 1/4" (2134 mm-2164 mm)</p> <p>min. 4" (102 mm)</p> <p>24" (610 mm)</p> <p>1 1/4" (32 mm)</p> <p>1/8" (3 mm)</p> <p>1/8" (3 mm)</p> <p>20 1/2" (520 mm)</p> <p>3/4" (19 mm)*</p> <p>90°</p> <p>1 1/4" (32 mm)</p> <p>1/8" (3 mm)</p> <p>1/8" (3 mm)</p> <p>20 1/2" (520 mm)</p> <p>3/4" (19 mm)*</p> <p>90°</p> <p>Dimensioni in pollici (mm)</p> <p>2 3/4" (70 mm)</p> <p>23 1/2" (603 mm)</p> <p>2 3/4" (70 mm)</p> <p>5 1/2" (140 mm)</p> <p>7 1/2" (202 mm)</p> <p>10 1/2" (267 mm)</p> <p>4" (102 mm)</p> <p>18" (457 mm)</p> <p>9 1/4" (234 mm)</p> <p>1/8" (3 mm)</p> <p>1/8" (3 mm)</p> <p>20 1/2" (520 mm)</p> <p>17 1/2" (443 mm)</p> <p>1 1/2" (38 mm)</p> <p>90°</p> <p>1 1/4" (32 mm)</p> <p>1/8" (3 mm)</p> <p>1/8" (3 mm)</p> <p>20 1/2" (520 mm)</p> <p>3/4" (19 mm)*</p> <p>90°</p> <p>Dimensioni in pollici (mm)</p> <p>2 3/4" (70 mm)</p> <p>17 3/4" (451 mm)</p> <p>2 3/4" (70 mm)</p> <p>5 1/2" (140 mm)</p> <p>7 1/2" (202 mm)</p> <p>10 1/2" (267 mm)</p> <p>4" (102 mm)</p> <p>** A questa misura va aggiunto lo spessore della maniglia</p> <p>* Spessore in funzione dell'aria del mobile utilizzata. 3/4" 19 mm corrisponde all'aria in acciaio (accessorio speciale)</p>	<p>36" (914 mm) Area di fissaggio</p> <p>A: spazio per l'installazione dei collegamenti alla rete elettrica.</p> <p>B: spazio per l'installazione delle tubature dell'acqua. Si consiglia di posizionare l'allacciamento all'impianto dell'acqua domestico nelle vicinanze della cavità di montaggio, in modo che sia accessibile per gli interventi di manutenzione senza che si renda necessario disinstallare l'apparecchio. Se ciò non dovesse essere possibile, installare l'allacciamento all'impianto dell'acqua domestico ribassato nelle vicinanze della struttura per l'alimentazione dell'acqua secondo le altezze indicate nelle aree A e B.</p> <p>C: la profondità della nicchia dipende dal modello di cucina. Per una installazione a filo la profondità deve essere di minimo 24 pollici più lo spessore della piastra dell'aria.</p> <p>I modelli in acciaio inox sono dotati di un'unità di base pronta per la piastra, antistante pronta per il montaggio con un'apertura battenti destra o sinistra e maniglia/maniglia.</p> <p>84"-85 1/4" (2134 mm-2164 mm)</p> <p>min. 4" (102 mm)</p> <p>1 1/4" (32 mm)</p> <p>36" (914 mm)</p> <p>1 1/4" (32 mm)</p> <p>1/8" (3 mm)</p> <p>1/8" (3 mm)</p> <p>20 1/2" (520 mm)</p> <p>3/4" (19 mm)*</p> <p>90°</p> <p>1 1/4" (32 mm)</p> <p>1/8" (3 mm)</p> <p>1/8" (3 mm)</p> <p>20 1/2" (520 mm)</p> <p>3/4" (19 mm)*</p> <p>90°</p> <p>Dimensioni in pollici (mm)</p> <p>2 3/4" (70 mm)</p> <p>23 1/2" (603 mm)</p> <p>2 3/4" (70 mm)</p> <p>5 1/2" (140 mm)</p> <p>7 1/2" (202 mm)</p> <p>10 1/2" (267 mm)</p> <p>4" (102 mm)</p> <p>** A questa misura va aggiunto lo spessore della maniglia</p> <p>* Spessore in funzione dell'aria del mobile utilizzata. 3/4" 19 mm corrisponde all'aria in acciaio (accessorio speciale)</p>

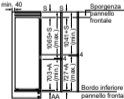
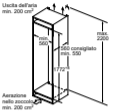
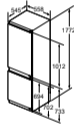
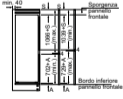
Serie	IQ700	IQ700
Modello	C136TP02	C130BP02
Tipologia	Frigo-congelatore combinato da incasso	Frigo-congelatore combinato da incasso
	<p>36" (914 mm) Area di fissaggio</p> <p>A: spazio per l'installazione dei collegamenti alla rete elettrica.</p> <p>B: spazio per l'installazione delle tubature dell'acqua. Si consiglia di posizionare l'allacciamento all'impianto dell'acqua domestico nelle vicinanze della cavità di montaggio, in modo che sia accessibile per gli interventi di manutenzione senza che si renda necessario disinstallare l'apparecchio. Se ciò non dovesse essere possibile, installare l'allacciamento all'impianto dell'acqua domestico ribassato nelle vicinanze della struttura per l'alimentazione dell'acqua secondo le altezze indicate nelle aree A e B.</p> <p>C: la profondità della nicchia dipende dal modello di cucina. Per una installazione a filo la profondità deve essere di minimo 24 pollici più lo spessore della piastra dell'aria.</p> <p>I modelli in acciaio inox sono dotati di un'unità di base pronta per la piastra, antistante pronta per il montaggio con un'apertura battenti destra o sinistra e maniglia/maniglia.</p> <p>84"-85 1/4" (2134 mm-2164 mm)</p> <p>min. 4" (102 mm)</p> <p>1 1/4" (32 mm)</p> <p>36" (914 mm)</p> <p>1 1/4" (32 mm)</p> <p>1/8" (3 mm)</p> <p>1/8" (3 mm)</p> <p>20 1/2" (520 mm)</p> <p>3/4" (19 mm)*</p> <p>90°</p> <p>1 1/4" (32 mm)</p> <p>1/8" (3 mm)</p> <p>1/8" (3 mm)</p> <p>20 1/2" (520 mm)</p> <p>3/4" (19 mm)*</p> <p>90°</p> <p>Dimensioni in pollici (mm)</p> <p>2 3/4" (70 mm)</p> <p>23 1/2" (603 mm)</p> <p>2 3/4" (70 mm)</p> <p>5 1/2" (140 mm)</p> <p>7 1/2" (202 mm)</p> <p>10 1/2" (267 mm)</p> <p>4" (102 mm)</p> <p>** A questa misura va aggiunto lo spessore della maniglia</p> <p>* Spessore in funzione dell'aria del mobile utilizzata. 3/4" 19 mm corrisponde all'aria in acciaio (accessorio speciale)</p>	<p>30" (762 mm) Area di fissaggio</p> <p>A: spazio per l'installazione dei collegamenti alla rete elettrica.</p> <p>B: spazio per l'installazione delle tubature dell'acqua. Si consiglia di posizionare l'allacciamento all'impianto dell'acqua domestico nelle vicinanze della cavità di montaggio, in modo che sia accessibile per gli interventi di manutenzione senza che si renda necessario disinstallare l'apparecchio. Se ciò non dovesse essere possibile, installare l'allacciamento all'impianto dell'acqua domestico ribassato nelle vicinanze della struttura per l'alimentazione dell'acqua secondo le altezze indicate nelle aree A e B.</p> <p>C: la profondità della nicchia dipende dal modello di cucina. Per una installazione a filo la profondità deve essere di minimo 24 pollici più lo spessore della piastra dell'aria.</p> <p>I modelli in acciaio inox sono dotati di un'unità di base pronta per la piastra, antistante pronta per il montaggio con un'apertura battenti destra o sinistra e maniglia/maniglia.</p> <p>84"-85 1/4" (2134 mm-2164 mm)</p> <p>min. 4" (102 mm)</p> <p>1 1/4" (32 mm)</p> <p>30" (762 mm)</p> <p>1 1/4" (32 mm)</p> <p>1/8" (3 mm)</p> <p>1/8" (3 mm)</p> <p>20 1/2" (520 mm)</p> <p>3/4" (19 mm)*</p> <p>90°</p> <p>1 1/4" (32 mm)</p> <p>1/8" (3 mm)</p> <p>1/8" (3 mm)</p> <p>20 1/2" (520 mm)</p> <p>3/4" (19 mm)*</p> <p>90°</p> <p>Dimensioni in pollici (mm)</p> <p>2 3/4" (70 mm)</p> <p>23 1/2" (603 mm)</p> <p>2 3/4" (70 mm)</p> <p>5 1/2" (140 mm)</p> <p>7 1/2" (202 mm)</p> <p>10 1/2" (267 mm)</p> <p>4" (102 mm)</p> <p>** A questa misura va aggiunto lo spessore della maniglia</p> <p>* Spessore in funzione dell'aria del mobile utilizzata. 3/4" 19 mm corrisponde all'aria in acciaio (accessorio speciale)</p>

Serie	IQ500	IQ500	IQ500
Modello	KI86SSDD0	KI86NHDF0	KI86SSDE0
Tipologia	Frigo-congelatore combinato da incasso	Frigo-congelatore combinato da incasso	Frigo-congelatore combinato da incasso
	 <p>Uscita dell'aria min. 200 cm²</p> <p>Aerazione nello zoccolo min. 200 cm²</p>   <p>Le dimensioni delle ante del mobile indicate sono valide con uno spazio tra le ante pari a 4 mm.</p>	 <p>Uscita dell'aria min. 200 cm²</p> <p>Aerazione nello zoccolo min. 200 cm²</p>   <p>Le dimensioni delle ante del mobile indicate sono valide con uno spazio tra le ante pari a 4 mm.</p>	 <p>Uscita dell'aria min. 200 cm²</p> <p>Aerazione nello zoccolo min. 200 cm²</p>   <p>Le dimensioni delle ante del mobile indicate sono valide per uno spazio tra le ante pari a 4 mm.</p>

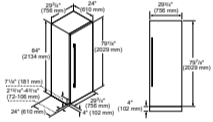
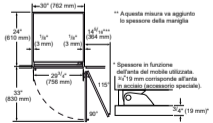
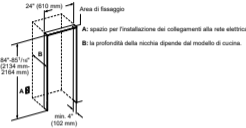
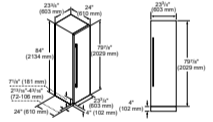
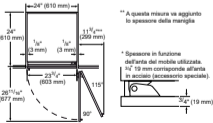
Serie	IQ700	IQ700
Modello	CJ30RPO2	CJ24RPO2
Tipologia	Frigorifero da incasso	Frigorifero da incasso
	 <p>30" (762 mm) Area di fissaggio</p> <p>A: spazio per l'installazione dei collegamenti alla rete elettrica.</p> <p>B: la profondità della nicchia dipende dal modello di cucina.</p>   <p>** Questa misura va aggiunto lo spessore della maniglia</p> <p>* Spessore in funzione dell'ante del mobile utilizzata. 1/2" 19 mm corrisponde all'ante in acciaio (accessorio speciale).</p>	 <p>24" (610 mm) Area di fissaggio</p> <p>A: spazio per l'installazione dei collegamenti alla rete elettrica.</p> <p>B: la profondità della nicchia dipende dal modello di cucina.</p>   <p>** A questa misura va aggiunto lo spessore della maniglia</p> <p>* Spessore in funzione dell'ante del mobile utilizzata. 1/2" 19 mm corrisponde all'ante in acciaio (accessorio speciale).</p>

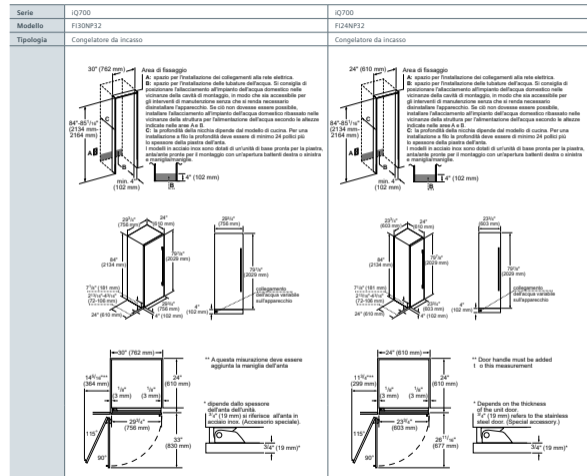
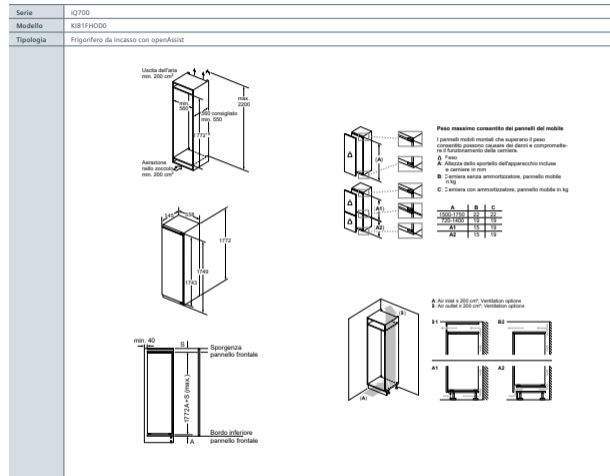

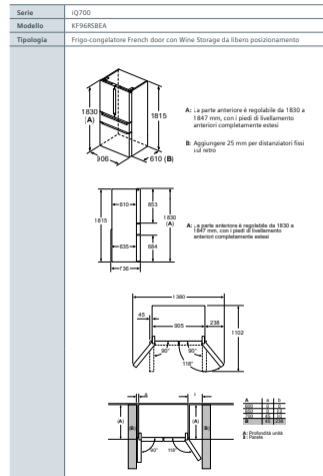
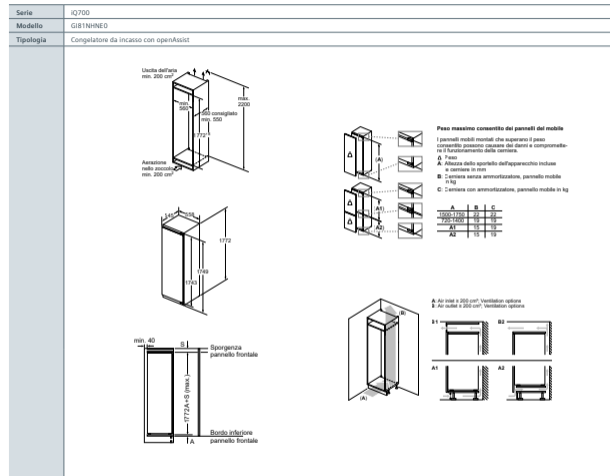

Informazioni tecniche

Modello	HN878G4B6	HN858GX6	HN876GZ6	HN836GN6
Serie	iQ700	iQ700	iQ700	iQ700
Tipologia	Forno combinato a microonde, piroli, vapore pure/Steam	Forno combinato a vapore fullSteam per cottura sottovuoto	Forno piroli combinato a microonde	Forno combinato a microonde
Informazioni etichetta energetica in accordo col Regolamento (UE) N. 65/2014				
Indice di efficienza energetica (IECavity)	%	81,2	–	–
Classe di efficienza energetica***	–	A+	–	–
Consumo di energia per ciclo in modo convenzionale*	kWh	0,87	–	–
Consumo di energia per ciclo in modo ventilato*	kWh	0,69	–	–
Numero di cavità	1	1	1	1
Tipo di alimentazione	Elettrica	Elettrica	Elettrica	Elettrica
Volume della cavità*	l	67	67	67
Informazioni generali				
Altezza / larghezza / profondità	mm	595 / 594 / 548	595 / 594 / 548	595 / 594 / 548
Profondità con la porta aperta	mm	1.040	1.040	1.040
Altezza / larghezza / profondità della cavità	mm	357 / 480 / 392	355 / 480 / 415	357 / 480 / 392
Altezza della nicchia (min-max)	mm	585-595	585-595	585-595
Larghezza della nicchia (min-max)	mm	560-568	560-568	560-568
Profondità della nicchia	mm	550	550	550
Home Connect	*	*	*	*
Tipo di display	TFT touch Plus	TFT touch Plus	TFT touch	TFT touch
Apertura della porta	A ribalta	A ribalta	A ribalta	A ribalta
softMove (apertura e chiusura ammortizzata) / softClose (chiusura ammortizzata)	softMove	softMove	softMove	softMove
Guide telescopiche	1 livello resistenti a piroli, microonde e vapore	3 livelli, completamente estensibili, con stopSecurity	1 livello, resistenti a microonde e piroli	1 livello
Pulsanti di cottura	pr	15	13	13
cooStart: funzione speciale per cibi congelati	*	*	*	*
Riscaldamento rapido	Automatic	Automatic	Automatic	Automatic
Sistema di cottura assistita	cookControl Plus	cookControl Plus	cookControl Plus	cookControl Plus
Termometro di cottura / sensore bakingSensor	roastingSensor Plus / *	roastingSensor Plus / *	roastingSensor Plus / -	roastingSensor / -
Massima potenza del microonde	W	800	800	800
Livelli di potenza microonde	W	5 (90, 180, 360, 600, 800)	5 (90, 180, 360, 600, 800)	5 (90, 180, 360, 600, 800)
Temperatura minima	°C	30	30	30
Temperatura massima	°C	300	300	300
Temperatura minima / massima vapore	°C	30-100	30/100	–
Temperatura della porta**	°C	30	30	30
Numero di vetri della porta		4	4	4
Sistema di pulizia	Piroli, humidClean	ecoClean Plus, humidClean	Piroli, humidClean	ecoClean, humidClean
Consumo energia minimo / massimo della piroli	kWh	3,30 / 4,80	–	3,30 / 4,80
Tipo di illuminazione	LED multilivello	LED multilivello	LED	LED
Numero di lampadine	pr	3	1	1
Collegamenti elettrici				
Dati nominali collegamento elettrico	kW	3,6	3,6	3,6
Corrente	A	16	16	16
Tensione	V	220-240	220-240	220-240
Frequenza	Hz	50-60	50-60	50-60
Tipo di spina	Schuko	Schuko	Schuko	Schuko
Lunghezza del cavo di alimentazione	cm	120	120	120
Certificati di omologazione				
		E014 CE Marking; E027 VDE - CB DE	E014 CE Marking; E027 VDE - CB DE	E014 CE Marking; E027 VDE - CB DE

NOTE * G / - No
 Informazioni dell'etichetta energetica secondo Regolamento Delegato (UE) N. 65/2014 della Commissione.
 * Efficienza conforme alle Norme Europee CEI EN 50304 / EN 60220 (2008)
 ** Temperatura nel centro della porta dopo 1 ora di funzionamento continuo con la funzione riscaldamento superiore e inferiore a 180 °C.
 *** In uno scalo di classi di efficienza energetica da A+++ a D.

HE876GS6	HE476GS6S	HE476GS6	HE416GS6
iQ500	iQ500	iQ500	iQ500
Forno piroli	Forno added Steam piroli	Forno piroli	Forno tradizionale
Informazioni etichetta energetica in accordo col Regolamento (UE) N. 65/2014			
87,1	95,3	95,3	95,3
A	A	A	A
0,90	0,99	0,99	0,97
0,74	0,81	0,81	0,81
1	1	1	1
Elettrica	Elettrica	Elettrica	Elettrica
71	71	71	71
Informazioni generali			
595 / 594 / 548	595 / 594 / 548	595 / 594 / 548	595 / 594 / 548
1.040	1.040	1.040	1.040
357 / 480 / 415	357 / 480 / 415	357 / 480 / 415	357 / 480 / 415
585-595	585-595	585-595	585-595
560-568	560-568	560-568	560-568
550	550	550	550
*	*	*	*
TFT touch	LCD bianco	LCD bianco	LCD bianco
A ribalta	A ribalta	A ribalta	A ribalta
softMove	softMove	softMove	softMove
3 livelli, completamente estensibili, con stopSecurity, resistenti al processo di piroli	varioClip 1 livello	varioClip 1 livello	varioClip 1 livello
13	8	8	8
*	*	*	*
Automatic	Automatic	Automatic	Automatic
cookControl Plus	30 programmi automatici	30 programmi automatici	30 programmi automatici
–	roastingSensor / -	roastingSensor / -	roastingSensor / -
–	–	–	–
–	–	–	–
30	30	30	30
300	275	275	275
–	80/240	–	–
30	30	30	40
4	4	4	3
Piroli, humidClean	Piroli	Piroli	–
3,30 / 4,80	3,30 / 4,80	3,30 / 4,80	–
Alogena	Alogena	Alogena	Alogena
1	1	1	1
Collegamenti elettrici			
3,6	3,6	3,6	3,6
16	16	16	16
220-240	220-240	220-240	220-240
50-60	50-60	50-60	50-60
Schuko	Schuko	Schuko	Schuko
120	120	120	120
Certificati di omologazione			
E014 CE Marking; E027 VDE - CB DE	E014 CE Marking; E027 VDE - CB DE	E014 CE Marking; E027 VDE - CB DE	E014 CE Marking; E027 VDE - CB DE

Modello	CE58GR7		CM83GR6
Serie	iQ700		iQ700
Tipologia	Forno compatto a vapore per cottura sottovoto		Forno compatto combinato a microonde
Informazioni etichetta energetica in accordo col Regolamento (UE) N. 65/2014			
Indice di efficienza energetica (IEIcavity)	%	81,3	-
Classe di efficienza energetica***	A+	-	-
Consumo di energia per ciclo in modo convenzionale*	kWh	0,73	-
Consumo di energia per ciclo in modo ventilato*	kWh	0,61	-
Numero di cavità		1	1
Tipo di alimentazione	Elettrica	Elettrica	Elettrica
Volume della cavità*	l	47	45
Informazioni generali			
Altezza / larghezza / profondità	mm	455 / 594 / 548	455 / 594 / 548
Altezza / larghezza / profondità della cavità	mm	235 / 480 / 415	237 / 480 / 392
Altezza della nicchia (min-max)	mm	450-455	450-455
Larghezza della nicchia (min-max)	mm	560-568	560-568
Profondità della nicchia	mm	550	550
Home Connect		*	*
Tipo di display		TFT touch Plus	TFT touch
Apertura della porta		A ribalta	A ribalta
softMove (apertura e chiusura ammortizzata) / softClose (chiusura ammortizzata)		softMove	softMove
Guide telescopiche		1 livello, completamente estraibili, con funzione stopSecurity	1 livello
Funzioni di cottura	pr	15	13
coolStart: funzione speciale per cibi congelati		*	*
Riscaldamento rapido		Automatico	Automatico
Sistema di cottura assistita		cookControl Plus	cookControl Plus
Termometro di cottura / sensore bakingSensor		roastingSensor Plus / *	roastingSensor Plus / -
Massima potenza del microonde	W	-	900
Livelli di potenza microonde	W	-	5 (90, 180, 360, 600, 900)
Temperatura minima	°C	30	30
Temperatura massima	°C	250	300
Temperatura minima / massima vapore	°C	30/100	-
Temperatura della porta**	°C	40	40
Numero di vetri della porta		3	3
Sistema di pulizia		ecoClean Plus, humidClean	ecoClean, humidClean
Consumo energia minimo / massimo della piroli	kWh	-	-
Tipo di illuminazione		LED	LED
Numero di lampadine	pr	1	1
Collegamenti elettrici			
Dati nominali collegamento elettrico	kW	3,3	3,6
Corrente	A	16	16
Tensione	V	220-240	220-240
Frequenza	Hz	50-60	50-60
Tipo di spina		Schuko	Schuko
Lunghezza del cavo di alimentazione	cm	150	150
Certificati di omologazione			
		ED14 CE Marking; E027 VDE - CB DE	ED14 CE Marking; E027 VDE - CB DE

NOTE

* SJ / - Ro

Informazioni dell'etichetta energetica secondo Regolamento Delegato (UE) N. 65/2014 della Commissione

* Misurazione conforme alla Norma Europea CEI EN 50304 / EN 60520 (2009).

** Temperatura nel pannello della porta dopo l'uso di funzionamento continuo con la funzione riscaldamento superiore e inferiore a 180°C.

*** () in uno scalo di classe di efficienza energetica da A+ a D.

Modello	CF834GB1		CM48SAG80	DF834GB1
Serie	iQ700		iQ700	iQ700
Tipologia	Microonde		Forno compatto combinato a microonde	Microonde
Informazioni generali				
Tipo di costruzione		Incasso	Incasso	Incasso
Adatto all'installazione da incasso sotto worktop		*	*	-
Adatto all'installazione da incasso a colonna		*	*	*
Adatto all'installazione da incasso a penisola		-	-	*
Apertura della porta		A ribalta	A ribalta	A sinistra
Altezza	mm	455	454	382
Larghezza	mm	595	594	594
Profondità	mm	545	570	318
Profondità con la porta aperta	mm	899	825	895
Altezza della cavità	mm	236	220	220
Larghezza della cavità	mm	445	420	350
Profondità della cavità	mm	348	420	270
Volume della cavità	l	36	44	21
Altezza della nicchia	mm	450-452	450-458	362-382
Larghezza della nicchia (min-max)	mm	560-568	560-568	560-568
Profondità della nicchia	mm	550	550	300
Potenza massima del microonde	W	900	900	900
Numero di livelli di potenza microonde		5	5	5
Grill al quarzo		-	*	-
Potenza grill	kW	-	1,75	-
Funzioni combinate microonde + grill		-	*	-
Programmi automatici	pr	7	15	7
Scongeleramento in funzione del peso		*	*	*
Tipo di controllo		Elettronico	Elettronico	Elettronico
Tipo di display		TFT	LCD bianco	TFT
Sistema di distribuzione delle onde		Tecnologia Inverter senza piatto rotante	Tradizionale	Tecnologia Inverter senza piatto rotante
Interno in acciaio inossidabile		*	*	*
Tempo massimo programmabile	min	90	90	90
Sistema di pulizia		-	humidClean	-
Tipo di illuminazione		LED	LED	LED
Collegamenti elettrici				
Dati nominali collegamento elettrico	kW	1,22	3,35	1,22
Corrente	A	10	16	10
Tensione	V	220-240	220-230	220-240
Frequenza	Hz	50	50	50-60
Tipo di spina		Schuko	Schuko	Schuko
Lunghezza del cavo di alimentazione	cm	150	180	150
Certificati di omologazione				
		ED14 CE Marking; E027 VDE - CB DE	ED14 CE Marking; E027 VDE - CB DE;	ED14 CE Marking; E027 VDE - CB DE

NOTE

* SJ / - Ro

Modello		CTE36LEB
Serie		iQ700
Tipologia		Macchina del caffè
Informazioni generali		
Tipo di costruzione		Incasso
Apertura della porta		A sinistra
Altezza	mm	455
Larghezza	mm	594
Profondità	mm	385
Altezza della nicchia	mm	449
Larghezza della nicchia	mm	558
Profondità della nicchia	mm	356
Home Connect		*
Tipo di display		TFT con menù interattivo
Macinacaffè in ceramica		*
Pressione della pompa in esercizio	bar	19
Tipo di controllo		Elettronico
Numero di bevande preferite salvabili		8
Volume tazza singola	ml	20-250
Preparazione simultanea di 2 tazze		*
Punto di uscita caffè / latte regolabile in altezza	mm	70-150
Contenitore chicchi di caffè con coperchio		*
Capacità contenitore chicchi di caffè	gr	500
Serbatoio per caffè in polvere		*
Contenitore ermetico del latte		*
Capacità contenitore del latte	ml	500
Serbatoio dell'acqua estraibile		*
Capacità serbatoio dell'acqua	l	2,4
Temperatura dell'acqua regolabile per ogni bevanda		*
Prima tazza di caffè pronta in soli 30 secondi		*
Tipo di illuminazione		LED
Collegamenti elettrici		
Dati nominali collegamento elettrico	kW	1,6
Tensione	V	220-240
Frequenza	Hz	50-60
Tipo di spina		Schuko
Lunghezza del cavo di alimentazione	cm	170
Certificati di omologazione		
		EU14 CE Marking E027 VDE - CB DE

NOTE * Sì / - No

Modello		BVB30ENB1	BIB30CNB1
Serie		iQ700	iQ700
Tipologia		Cassetto sous-vide	Scaldavivande
Colore		Nero	Nero
Informazioni generali			
Tipo di costruzione		Incasso	Incasso
Altezza	mm	140	140
Larghezza	mm	595	594
Profondità	mm	542	548
Profondità con la porta aperta	mm	1002	998
Altezza della cavità	mm	95	92
Larghezza della cavità	mm	350	468
Profondità della cavità	mm	285	458
Volume della cavità	l	8	20
Altezza della nicchia (min-max)	mm	141-142	140
Larghezza della nicchia (min-max)	mm	560-568	560-568
Profondità della nicchia	mm	550	550
Spia di funzionamento		-	*
Apertura push&pull senza maniglia		*	*
Carrello estraibile con guide telescopiche		*	*
Base in vetro		*	*
Regolazione della temperatura		-	Elettronica
Controllo temperatura della superficie del vetro	°C	-	4 livelli: 40-80
Capacità massima	kg	10	25
Capacità massima di piatti	pz	-	12
Capacità massima tazzine da caffè	pz	-	64
Pre-riscaldamento stoviglie		-	*
Mantenere in caldo		-	*
Scangolamento		-	*
Cottura delicata		-	*
Collegamenti elettrici			
Dati nominali collegamento elettrico	kW	0,32	0,81
Corrente	A	6	10
Tensione	V	220-240	220-240
Frequenza	Hz	50-60	50-60
Tipo di spina		Schuko	Schuko
Lunghezza del cavo di alimentazione	cm	150	150
Certificati di omologazione			
		EU14 CE Marking; E027 VDE - CB DE	EU14 CE Marking; E027 VDE - CB DE

NOTE * Sì / - No

Modello		DXE07LX07E	
Serie		IQ700	
Tipologia		Induzione+cappa	
Colore		Nero	
Informazioni generali del piano a induzione			
Larghezza	mm	792	
Profondità	mm	512	
Altezza sopra il piano di lavoro	mm	0	
Altezza del vano per l'installazione (altezza sotto il piano di lavoro)	mm	227	
Larghezza del vano per l'installazione	mm	780-796	
Profondità del vano per l'installazione	mm	500-516	
Spessore minimo del piano di lavoro	mm	16	
Spessore minimo del piano di lavoro con forno sotto	mm	-	
Peso netto	kg	27,305	
Finitura del piano		A filo	
Abbinabile a piani di cottura e domino con finitura topClass		-	
Home Connect / cookConnect System (controllo della cappa attraverso il piano)		+ / -	
Tipo di controllo		dual lightSlider	
Livelli di potenza		17	
Zone con fryingSensor Plus		Zone flex	
Numero di livelli di temperatura del fryingSensor Plus		5	
cookingSensor Plus ready		*	
Funzione powerMove Pro a 5 livelli / powerMove Plus a 3 livelli / powerMove a 2 livelli		powerMove Plus a 3 livelli	
flexMotion: trasferimento automatico delle impostazioni		*	
Funzione redStart: memorizzazione ultime impostazioni		*	
Funzione di inizio automatico quickStart		*	
Funzione turbo per ogni zona di cottura		*	
Funzione panTurbo per padelle (per ogni zona di cottura)		*	
Funzione Tenere in caldo		*	
Funzione powerManagement per limitare assorbimento elettrico da 1kW		*	
Visualizzazione del consumo energetico		*	
Timer fine cottura per ogni singola zona		*	
Contaminuti indipendente con segnale acustico		*	
Cronometro		*	
Riconoscimento presenza pentole		*	
Autospegnimento di sicurezza		*	
Sicurezza bambini		*	
Spie di calore residuo	Hth	*	
Funzione blocco temporaneo per la pulizia		*	

NOTE

- + S / - No
- * Informazioni del consumo energetico secondo Regolamento Delegato (UE) N. 662/2014 della Commissione
- Informazioni dell'etichetta energetica secondo Regolamento Delegato (UE) N. 652/2014 della Commissione
- ** In una scala di classi di efficienza energetica da A+++ a D.

Zone cottura			
Numero di zone cottura		2 flexInduction	
Consumo energetico totale delle zone cottura*		185,0	
Zona anteriore sinistra			
Consumo energetico*	Wh/kg	200-240	
Diametro della zona	mm	200-240	
Potenza / Potenza turbo	kW	2,20 / 3,70	
Zona posteriore sinistra			
Consumo energetico*	Wh/kg	200-240	
Diametro della zona	mm	200-240	
Potenza / Potenza turbo	kW	2,20 / 3,70	
Zona estesa sinistra			
Consumo energetico*	Wh/kg	185,0	
Lunghezza / Larghezza	mm	400 / 240	
Potenza / Potenza turbo	kW	3,30 / 3,70	
Zona anteriore destra			
Consumo energetico*	Wh/kg	200-240	
Diametro della zona	mm	200-240	
Potenza / Potenza turbo	kW	2,20 / 3,70	
Zona posteriore destra			
Consumo energetico*	Wh/kg	200-240	
Diametro della zona	mm	200-240	
Potenza / Potenza turbo	kW	2,20 / 3,70	
Zona estesa destra			
Consumo energetico*	Wh/kg	185,0	
Lunghezza / Larghezza	mm	400 / 240	
Potenza / Potenza turbo	kW	3,30 / 3,70	

Continua a pagina seguente >

> Segui da pagina precedente

Informazioni generali della cappa aspirante integrata		
Informazioni etichetta energetica in accordo col Regolamento (UE) N. 652/2014		
Consumo annuo di energia	kWh	61,8
Classe di efficienza energetica**		B
Efficienza fluidodinamica	%	28,1
Classe di efficienza fluidodinamica		A
Efficienza luminosa	lx/W	-
Classe di efficienza luminosa		-
Efficienza del filtraggio dei grassi	%	94
Classe di efficienza del filtraggio dei grassi		B
Flusso d'aria (min/max) a livello di potenza normale	m ³ /h	154/500
Flusso d'aria massimo	m ³ /h	622
Potenza sonora (min/max) a livello di potenza normale	dB(A)re1pW	42/69
Potenza sonora massima	dB(A)re1pW	74
Consumo di energia in modalità spento	W	0,00
Consumo di energia in modalità standby	W	0,30
Capacità di aspirazione		
Fattore di incremento temporale		1,0
Indice di efficienza energetica		57,0
Flusso d'aria massimo (misurato al punto di massima efficienza)	m ³ /h	305,8
Pressione dell'aria misurata al punto di massima efficienza	Pa	468
Potenza elettrica assorbita al punto di massima efficienza	W	169,3
Potenza nominale del sistema di illuminazione	W	-
Illuminamento medio prodotto dal sistema di illuminazione sulla superficie di cottura	lux	-
Capacità di aspirazione		
Livelli di aspirazione		19 (17 + 2 intensivi)
Funzionamento ad espulsione d'aria		
A livello 1	(m ³ /h)	154
A livello 17	(m ³ /h)	500
A livello intensivo	(m ³ /h)	622
Funzionamento a ricircolo d'aria		
A livello 1	(m ³ /h)	150
A livello 17	(m ³ /h)	500
A livello intensivo	(m ³ /h)	615
Potenza sonora (rumorosità)		
Funzionamento ad espulsione d'aria		
Rumorosità a livello 1	dB(A)re1pW	42
Rumorosità a livello 17	dB(A)re1pW	69
Rumorosità a livello intensivo	dB(A)re1pW	74
Funzionamento a ricircolo d'aria		
Rumorosità a livello 1	dB(A)re1pW	41
Rumorosità a livello 17	dB(A)re1pW	68
Rumorosità a livello intensivo	dB(A)re1pW	72

Informazioni generali		
Motore senza spazzole IQDrive		*
climateControl Sensor		*
Stadio intensivo con autoripristino		* (6 min)
Funzione postcottura: autospegnimento dopo alcuni minuti dalla fine della cottura		* (r: 30 min) (e: 12 min)
Funzionamento automatico a intervalli		*
Indicatore elettronico di saturazione per filtri metallici antigrasso / a carboni attivi		- / *
Griglia centrale in vetroceramica		*
Installazione ad espulsione / a ricircolo d'aria		* / *
Filtri acustici per installazione ad espulsione (ricordi acquistabili separatamente)		H29VEDU0
Kit di montaggio necessario per l'installazione a ricircolo canalizzato per top > 60 cm. I tubi di raccordo e diffusore d'aria inclusi.		H29VOKR0
Kit di montaggio necessario per l'installazione a ricircolo canalizzato per top da 60 cm. I tubi di raccordo e diffusore d'aria inclusi.		H29VOKR1
Potenza totale del motore	W	170
Collegamento elettrico		
Dati nominali collegamento elettrico	kW	7,4
Tensione	V	220-240
Frequenza	Hz	50-60
Tipo di spina		Senza spina
Lunghezza del cavo di alimentazione	cm	110
Certificati di omologazione		
		ES14 CE Marking 6027 VDE - CB CE

Modello		DKE77LM7E	
Serie		IQ700	
Tipologia		Induzione+cappa	
Colore		Nero	
Informazioni generali del piano a induzione			
Larghezza	mm	812	
Profondità	mm	520	
Altezza sopra il piano di lavoro	mm	6	
Altezza del vano per l'installazione (altezza sotto il piano di lavoro)	mm	223	
Larghezza del vano per l'installazione	mm	750	
Profondità del vano per l'installazione	mm	490	
Spessore minimo del piano di lavoro	mm	16	
Spessore minimo del piano di lavoro con forno sotto	mm	-	
Peso netto	kg	28,005	
Finitura del piano		topClass	
Abbinabile a piani di cottura e domino con finitura topClass		-	
Home Connect / cookConnect System (controllo della cappa attraverso il piano)		+ / -	
Tipo di controllo		dual lightSlider	
Livelli di potenza		17	
Zone con fryingSensor Plus		Zone flex	
Numero di livelli di temperatura del fryingSensor Plus		5	
cookingSensor Plus ready		*	
Funzione powerMove Pro a 5 livelli / powerMove Plus a 3 livelli / powerMove a 2 livelli		powerMove Plus a 3 livelli	
flexMotion: trasferimento automatico delle impostazioni		*	
Funzione redStart: memorizzazione ultime impostazioni		*	
Funzione di inizio automatico quickStart		*	
Funzione turbo per ogni zona di cottura		*	
Funzione panTurbo per padelle (per ogni zona di cottura)		*	
Funzione Tenere in caldo		*	
Funzione powerManagement per limitare assorbimento elettrico da 1kW		*	
Visualizzazione del consumo energetico		*	
Timer fine cottura per ogni singola zona		*	
Contaminuti indipendente con segnale acustico		*	
Cronometro		*	
Riconoscimento presenza pentole		*	
Autospegnimento di sicurezza		*	
Sicurezza bambini		*	
Spe di calore residuo	Hih	*	
Funzione blocco temporaneo per la pulizia		*	

NOTE

- + Si / - No
- * Informazioni del consumo energetico secondo Regolamento Delegato (UE) N. 662/2014 della Commissione
- Informazioni dell'etichetta energetica secondo Regolamento Delegato (UE) N. 65/2014 della Commissione.
- ** In uno scalo di classi di efficienza energetica da A+++ a D.

Zone cottura			
Numero di zone cottura		2 flexInduction	
Consumo energetico totale delle zone cottura*		185,0	
Zona anteriore sinistra			
Consumo energetico*	Wh/kg	-	
Diametro della zona	mm	200-240	
Potenza / Potenza turbo	kW	2,20 / 3,70	
Zona posteriore sinistra			
Consumo energetico*	Wh/kg	-	
Diametro della zona	mm	200-240	
Potenza / Potenza turbo	kW	2,20 / 3,70	
Zona estesa sinistra			
Consumo energetico*	Wh/kg	185,0	
Lunghezza / Larghezza	mm	400 / 240	
Potenza / Potenza turbo	kW	3,30 / 3,70	
Zona anteriore destra			
Consumo energetico*	Wh/kg	-	
Diametro della zona	mm	200-240	
Potenza / Potenza turbo	kW	2,20 / 3,70	
Zona posteriore destra			
Consumo energetico*	Wh/kg	-	
Diametro della zona	mm	200-240	
Potenza / Potenza turbo	kW	2,20 / 3,70	
Zona estesa destra			
Consumo energetico*	Wh/kg	185,0	
Lunghezza / Larghezza	mm	400 / 240	
Potenza / Potenza turbo	kW	3,30 / 3,70	

Continua a pagina seguente >

> Segue da pagina precedente

Informazioni generali della cappa aspirante integrata			
Informazioni etichetta energetica in accordo col Regolamento (UE) N. 65/2014			
Consumo annuo di energia	kWh	61,8	
Classe di efficienza energetica**		B	
Efficienza fluidodinamica	%	28,1	
Classe di efficienza fluidodinamica		A	
Efficienza luminosa	lx/W	-	
Classe di efficienza luminosa		-	
Efficienza del filtraggio dei grassi	%	94	
Classe di efficienza del filtraggio dei grassi		B	
Flusso d'aria (min/max) a livello di potenza normale	m³/h	154/500	
Flusso d'aria massimo	m³/h	622	
Potenza sonora (min/max) a livello di potenza normale	dB(A)re1pW	42/69	
Potenza sonora massima	dB(A)re1pW	74	
Consumo di energia in modalità spento	W	0,00	
Consumo di energia in modalità standby	W	0,30	
Capacità di aspirazione			
Fattore di incremento temporale		1,0	
Indice di efficienza energetica		57,0	
Flusso d'aria massimo (misurato al punto di massima efficienza)	m³/h	305,8	
Pressione dell'aria misurata al punto di massima efficienza	Pa	46,8	
Potenza elettrica assorbita al punto di massima efficienza	W	169,3	
Potenza nominale del sistema di illuminazione	W	-	
Illuminamento medio prodotto dal sistema di illuminazione sulla superficie di cottura	lx/m²	-	
Capacità di aspirazione			
Livelli di aspirazione		19 (17 + 2 intensivi)	
Funzionamento ad espulsione d'aria			
A livello 1	(m³/h)	154	
A livello 17	(m³/h)	500	
A livello intensivo	(m³/h)	622	
Funzionamento a ricircolo d'aria			
A livello 1	(m³/h)	150	
A livello 17	(m³/h)	500	
A livello intensivo	(m³/h)	615	
Potenza sonora (rumorosità)			
Funzionamento ad espulsione d'aria			
Rumorosità a livello 1	dB(A)re1pW	42	
Rumorosità a livello 17	dB(A)re1pW	69	
Rumorosità a livello intensivo	dB(A)re1pW	74	
Funzionamento a ricircolo d'aria			
Rumorosità a livello 1	dB(A)re1pW	41	
Rumorosità a livello 17	dB(A)re1pW	68	
Rumorosità a livello intensivo	dB(A)re1pW	72	

Informazioni generali			
Motore senza spazzole iQDrive		*	
climateControl Sensor		*	
Stadio intensivo con autoripristino		* (6 min)	
Funzione postcottura: autospegnimento dopo alcuni minuti dalla fine della cottura		* (r: 30 min) (e: 12 min)	
Funzionamento automatico a intervalli		*	
Indicatore elettronico di saturazione per filtri metallici antigrasso / a carboni attivi		- / *	
Griglia centrale in vetroceramica		*	
Installazione ad espulsione / a ricircolo d'aria		* / *	
Filtri acustici per installazione ad espulsione (ricordi acquistabili separatamente)		H29VEDU0	
Kit di montaggio necessario per l'installazione a ricircolo canalizzato per top > 60 cm. I tubi di raccordo e diffusore d'aria inclusi.		H29VDKR0	
Kit di montaggio necessario per l'installazione a ricircolo canalizzato per top da 60 cm. I tubi di raccordo e diffusore d'aria inclusi.		H29VDKR1	
Potenza totale del motore	W	170	
Collegamento elettrico			
Dati nominali collegamento elettrico	kW	7,4	
Tensione	V	220-240	
Frequenza	Hz	50-60	
Tipo di spina		Senza spina	
Lunghezza del cavo di alimentazione	cm	110	
Certificati di omologazione			
		E014 CE Marking E027 VDE - CB DE	

Modello		EQ777/Q25E	
Serie		iQ500	
Tipologia		Induzione+cappa	
Colore		Nero	
Informazioni generali del piano a induzione			
Larghezza	mm	710	
Profondità	mm	520	
Altezza sopra il piano di lavoro	mm	6	
Altezza del vano per l'installazione (altezza sotto il piano di lavoro)	mm	223	
Larghezza del vano per l'installazione	mm	560	
Profondità del vano per l'installazione	mm	490	
Spessore minimo del piano di lavoro	mm	16	
Spessore minimo del piano di lavoro con forno sotto	mm	-	
Peso netto	kg	24,005	
Finitura del piano		topClass	
Abbinabile a piani di cottura e domino in nero con finitura topClass		-	
Tipo di controllo		touchSlider	
Livelli di potenza		17	
Zone con fryingSensor plus		1	
Numero di livelli di temperatura del fryingSensor		4	
cookingSensor Plus ready		-	
Funzione powerMove Plus a 3 livelli / powerMove a 2 livelli		powerMove a 2 livelli	
FlexMotion: trasferimento automatico delle impostazioni		-	
Funzione ReStart: memorizzazione ultime impostazioni		*	
Funzione di inizio automatico QuickStart		*	
Funzione "turbo" per ogni zona di cottura		*	
Funzione "perTurbo" per padelle (per ogni zona di cottura)		-	
Funzione Tenere in caldo		-	
Funzione powerManagement per limitare assorbimento elettrico da 1kW		*	
Visualizzazione del consumo energetico		*	
Timer fine cottura per ogni singola zona		*	
Contaminuti indipendente con segnale acustico		*	
Cronometro		-	
Riconoscimento presenza pentole		*	
Autospegnimento di sicurezza		*	
Sicurezza bambini		*	
Spie di calore residuo (HiH)		*	
Funzione blocco temporaneo per la pulizia	HiH	*	
Funzione blocco temporaneo per la pulizia		*	

NOTE
 * Sì / - No
 * Informazioni del consumo energetico secondo Regolamento Delegato (UE) N. 662/2014 della Commissione.
 Informazioni dell'etichetta energetica secondo Regolamento Delegato (UE) N. 652/2014 della Commissione.
 ** In una scala di classi di efficienza energetica da A+++ a D.

Zona cottura			
Numero di zone cottura		4 zone, 2 combination	
Consumo energetico totale delle zone cottura*		185,0	
Zona anteriore sinistra			
Consumo energetico*	Wh/kg	190 / 210	
Diametro della zona	mm	190 / 210	
Potenza / Potenza turbo	kW	2,20 / 3,70	
Zona posteriore sinistra			
Consumo energetico*	Wh/kg	190 / 210	
Diametro della zona	mm	190 / 210	
Potenza / Potenza turbo	kW	2,20 / 3,70	
Zona estesa sinistra			
Consumo energetico*	Wh/kg	185,0	
Lunghezza / Larghezza	mm	380 / 210	
Potenza / Potenza turbo	kW	3,60	
Zona anteriore destra			
Consumo energetico*	Wh/kg	190 / 210	
Diametro della zona	mm	190 / 210	
Potenza / Potenza turbo	kW	2,20 / 3,70	
Zona posteriore destra			
Consumo energetico*	Wh/kg	190 / 210	
Diametro della zona	mm	190 / 210	
Potenza / Potenza turbo	kW	2,20 / 3,70	
Zona estesa destra			
Consumo energetico*	Wh/kg	185,0	
Lunghezza / Larghezza	mm	380 / 210	
Potenza / Potenza turbo	kW	3,60	

Continua a pagina seguente >

> Segui da pagina precedente

Informazioni generali della cappa aspirante integrata			
Informazioni etichetta energetica in accordo col Regolamento (UE) N. 652/2014			
Consumo annuo di energia	kWh	61,8	
Classe di efficienza energetica**		B	
Efficienza fluidodinamica	%	28,1	
Classe di efficienza fluidodinamica		A	
Efficienza luminosa	lx/W	-	
Classe di efficienza luminosa		-	
Efficienza del filtraggio dei grassi	%	94	
Classe di efficienza del filtraggio dei grassi		B	
Flusso d'aria (min/max) a livello di potenza normale	m ³ /h	154/500	
Flusso d'aria massimo	m ³ /h	622	
Potenza sonora (min/max) a livello di potenza normale	dB(A)re1pW	42/69	
Potenza sonora massima	dB(A)re1pW	74	
Consumo di energia in modalità spento	W	0,00	
Consumo di energia in modalità standby	W	0,30	
Capacità di aspirazione			
Fattore di incremento temporale		1,0	
Indice di efficienza energetica		57,0	
Flusso d'aria massimo (misurato al punto di massima efficienza)	m ³ /h	305,8	
Pressione dell'aria misurata al punto di massima efficienza	Pa	468	
Potenza elettrica assorbita al punto di massima efficienza	W	169,3	
Potenza nominale del sistema di illuminazione			
Illuminamento medio prodotto dal sistema di illuminazione sulla superficie di cottura	lux	-	
Capacità di aspirazione			
Livelli di aspirazione		11 (9 + 2 intensivi)	
Funzionamento ad espulsione d'aria			
A livello 1	(m ³ /h)	154	
A livello 9	(m ³ /h)	500	
A livello intensivo	(m ³ /h)	622	
Funzionamento a ricircolo d'aria			
A livello 1	(m ³ /h)	150	
A livello 9	(m ³ /h)	500	
A livello intensivo	(m ³ /h)	615	
Potenza sonora (rumorosità)			
Funzionamento ad espulsione d'aria			
Rumorosità a livello 1	dB(A)re1pW	42	
Rumorosità a livello 9	dB(A)re1pW	69	
Rumorosità a livello intensivo	dB(A)re1pW	74	
Funzionamento a ricircolo d'aria			
Rumorosità a livello 1	dB(A)re1pW	41	
Rumorosità a livello 9	dB(A)re1pW	68	
Rumorosità a livello intensivo	dB(A)re1pW	72	

Informazioni generali			
Motore senza spazzole iQDrive		*	
climateControl Sensor		*	
Stadio intensivo con autoripristino		* (6 min)	
Funzione postcottura: autospegnimento dopo alcuni minuti dalla fine della cottura		* (r: 30 min) (s: 12 min)	
Funzionamento automatico a intervalli		*	
Indicatore elettronico di saturazione per filtri metallici antigrasso / a carboni attivi		- / *	
Griglia centrale in vetroceramica		*	
Installazione ad espulsione / a ricircolo d'aria		* / *	
Filtri acustici per installazione ad espulsione (ricordi acquistabili separatamente)		H29VEDU0	
Kit di montaggio necessario per l'installazione a ricircolo canalizzato per top > 60 cm. I tubi di raccordo e diffusore d'aria inclusi		H29VOKR0	
Kit di montaggio necessario per l'installazione a ricircolo canalizzato per top da 60 cm. I tubi di raccordo e diffusore d'aria inclusi		H29VOKR1	
Potenza totale del motore	W	170	
Collegamento elettrico			
Dati nominali collegamento elettrico	kW	7,4	
Tensione	V	220-240	
Frequenza	Hz	50-60	
Tipo di spina		Senza spina	
Lunghezza del cavo di alimentazione	cm	110	
Certificati di omologazione			
		E014 CE Marking E027 VDE - CB CE	

Modello		EZ977KZYIE	EZ977KZYIE	EX977KXSE	EX977LXVE	EX978LYVE	EX988LYVE	EX977KYASE
Serie		IQ700	IQ700	IQ700	IQ700	IQ700	IQ700	IQ700
Tipologia		Piano cottura a induzione 90 cm - flexInduction Plus	Piano cottura a induzione 80 cm - flexInduction Plus	Piano cottura a induzione 90 cm - flexInduction	Piano cottura a induzione 90 cm - flexInduction	Piano cottura a induzione 80 cm - flexInduction Plus	Piano cottura a induzione 80 cm - flexInduction Plus	Piano cottura a induzione 80 cm - flexInduction Plus
Colore		Nero	Nero	Nero	Nero	Nero	Nero	Nero
Informazioni generali del piano a induzione								
Larghezza	mm	912	812	912	912	812	792	812
Profondità	mm	520	520	520	520	520	512	520
Altezza sopra il piano di lavoro	mm	6	6	6	6	6	0	6
Altezza del vano per l'installazione (altezza sotto il piano di lavoro)	mm	61	61	51	51	50	56	50
Larghezza del vano per l'installazione	mm	880	750 - 780	880	880	750-780	780-796	750-780
Profondità del vano per l'installazione	mm	490-550	490 - 500	490-550	490-550	490-500	500-516	490-500
Spessore minimo del piano di lavoro	mm	20	20	20	20	20	30	20
Spessore minimo del piano di lavoro con forno sotto	mm	30	30	30	30	30	30	30
Peso netto	kg	31,259	26,156	22,125	21,245	18,203	18,003	17,888
Finitura del piano	topClass	topClass	topClass	TopClass	TopClass	topClass	A filo	topClass
Abbinabile a piani di cottura e domino con finitura topClass	-	-	-	-	-	-	*	-
Home Connect / cookConnect System (controllo della cappa attraverso il piano)	+ / *	+ / *	+ / *	+ / *	+ / *	+ / *	+ / *	+ / *
Tipi di controllo		Display TFT Touch 6,2"	Display TFT Touch 6,2"	Display TFT Touch 5"	Dual lightSlider	Dual lightSlider	Dual lightSlider	Display TFT Touch 5"
Livelli di potenza		17	17	17	17	17	17	17
Zone con fryingSensor Plus	-	-	-	Zone Flex	Zone Flex	Zone flex	Zone flex	Zone flex
Numero di livelli di temperatura del fryingSensor Plus	-	-	-	5	5	5	5	5
cookingSensor Plus ready	*	*	*	*	*	-	-	*
Funzione powerMove Pro a 5 livelli / powerMove Plus a 3 livelli / powerMove a 2 livelli	+ / - / -	+ / - / -	- / + / -	- / + / -	- / + / -	- / + / -	- / + / -	- / + / -
flexMotion: trasferimento automatico delle impostazioni	*	*	*	*	*	*	*	*
Funzione reStart: memorizzazione ultime impostazioni	*	*	*	*	*	*	*	*
Funzione di inizio automatico quickStart	*	*	*	*	*	*	*	*
Funzione turbo per ogni zona di cottura	*	*	*	*	*	*	*	*
Funzione panTurbo per padella (per ogni zona di cottura)	*	-	*	*	*	*	*	*
Funzione Tenere in caldo	*	*	*	*	*	*	*	*
Funzione powerManagement per limitare assorbimento elettrico da 1kW	*	*	*	*	*	*	*	*
Visualizzazione del consumo energetico	-	-	-	-	*	*	*	*
Timer fine cottura per ogni singola zona	*	*	*	*	*	*	*	*
Contaminuti indipendente con segnale acustico	*	*	*	*	*	*	*	*
Cronometro	-	-	-	*	*	*	*	*
Riconoscimento presenza pentole	*	*	*	*	*	*	*	*
Autospegnimento di sicurezza	*	*	*	*	*	*	*	*
Scurezza bambini	*	*	*	*	*	*	*	*
Spie di calore residuo	Hi	*	*	*	*	*	*	*
Funzione blocco temporaneo per la pulizia	*	*	*	*	*	*	*	*

NOTE

* Sì / - No
* Informazioni del consumo energetico secondo Regolamento Delegato (UE) N. 662/2014 della Commissione.

Continua a pagina seguente >

> Segui da pagina precedente

Modello		EZ977KZYIE	EZ977KZYIE	EX977KXSE	EX977LXVE	EX978LYVE	EX988LYVE	EX977KYASE
Serie		IQ700	IQ700	IQ700	IQ700	IQ700	IQ700	IQ700
Tipologia		Piano cottura a induzione 90 cm - flexInduction Plus	Piano cottura a induzione 80 cm - flexInduction Plus	Piano cottura a induzione 90 cm - flexInduction	Piano cottura a induzione 90 cm - flexInduction	Piano cottura a induzione 80 cm - flexInduction Plus	Piano cottura a induzione 80 cm - flexInduction Plus	Piano cottura a induzione 80 cm - flexInduction Plus
Colore		Nero	Nero	Nero	Nero	Nero	Nero	Nero
Zone cottura								
Numero di zone cottura		flexInduction	flexInduction	3 flexInduction	3 flexInduction	2 flexInduction + 2 zone ausiliarie	2 flexInduction + 2 zone ausiliarie	2 flexInduction + 2 zone ausiliarie
Consumo energetico totale delle zone cottura*		185,0	185,0	185	185	185,0	185,0	185,0
Zone anteriore sinistra								
Consumo energetico*	Wh/kg					-	-	-
Diametro della zona	mm					200-230	200-230	200-230
Potenza / Potenza turbo	kW					2,20 / 3,70	2,20 / 3,70	2,20 / 3,70
Zone posteriore sinistra								
Consumo energetico*	Wh/kg					-	-	-
Diametro della zona	mm					200-230	200-230	200-230
Potenza / Potenza turbo	kW					2,20 / 3,70	2,20 / 3,70	2,20 / 3,70
Zone estesa sinistra								
Consumo energetico*	Wh/kg			185	185	185,0	185,0	185,0
Lunghezza / Larghezza	mm			400 - 240	400 - 240	400-230	400-230	400-230
Potenza / Potenza turbo	kW			3,5 / 5,5	3,5 / 5,5	3,30 / 3,70	3,30 / 3,70	3,30 / 3,70
Zone posteriore centrale								
Consumo energetico*	Wh/kg							
Lunghezza / Larghezza	mm							
Potenza / Potenza turbo	kW							
Zone estesa centrale								
Consumo energetico*	Wh/kg			185	185			
Lunghezza / Larghezza	mm	818 / 448	688 / 448	400 - 240	400 - 240			
Potenza / Potenza turbo	kW	3,5 / 5,5	3,5 / 5,5	3,5 / 5,5	3,5 / 5,5			
Zone anteriore destra								
Consumo energetico*	Wh/kg					-	-	-
Diametro della zona	mm					200-230	200-230	200-230
Potenza / Potenza turbo	kW					2,20 / 3,70	2,20 / 3,70	2,20 / 3,70
Zone posteriore destra								
Consumo energetico*	Wh/kg					-	-	-
Diametro della zona	mm					200-230	200-230	200-230
Potenza / Potenza turbo	kW					2,20 / 3,70	2,20 / 3,70	2,20 / 3,70
Zone estesa destra								
Consumo energetico*	Wh/kg			185	185	185,0	185,0	185,0
Lunghezza / Larghezza	mm			400 - 240	400 - 240	400-230	400-230	400-230
Potenza / Potenza turbo	kW			3,5 / 5,5	3,5 / 5,5	3,30 / 3,70	3,30 / 3,70	3,30 / 3,70
Collegamenti elettrici								
Dati nominali collegamento elettrico		7,4	7,4	11	11	7,4	7,4	7,4
Corrente	A	-	-	-	-	-	-	-
Tensione	V	220-240	220-240	220-240	220-240	220 - 240	220 - 240	220-240
Frequenza	Hz	50-60	50-60	50; 60	50; 60	50 - 60	50 - 60	50-60
Tipo di spina		Senza spina	Senza spina	senza spina	senza spina	Senza spina	Senza spina	Senza spina
Lunghezza del cavo di alimentazione	cm	150,00	150,00	110	110	110,00	110,00	110,00
Certificati di omologazione								
		E014 CE Marking E077 AENOR N Mark	E014 CE Marking E077 AENOR N Mark	*014 CE Marking E077 AENOR N Mark*	*014 CE Marking E077 AENOR N Mark*	E014 CE Marking E077 AENOR N Mark	E014 CE Marking E077 AENOR N Mark	E014 CE Marking E077 AENOR N Mark

Modello		EXE77LV5E	EXE77LV5E	EXE77LV5E	EDB77F5B5E	EDG77F5B5E	EHB77FV5E
Serie		IQ700	IQ700	IQ700	IQ500	IQ500	IQ100
Tipologia		Piano cottura a induzione 80 cm - flexInduction Plus	Piano cottura a induzione 80 cm - flexInduction	Piano cottura a induzione 60 cm - flexInduction Plus	Piano cottura a induzione 80 cm - combinInduction	Piano cottura a induzione 60 cm - combinInduction	Piano cottura a induzione 80 cm
Colore		Nero	Nero	Nero	Nero	Nero	Nero
Informazioni generali del piano a induzione							
Larghezza	mm	812	812	602	812	602	812
Profondità	mm	520	520	520	520	520	520
Altezza sopra il piano di lavoro	mm	6	6	6	6	6	6
Altezza del vano per l'installazione (altezza sotto il piano di lavoro)	mm	50	50	50	50	51	51
Larghezza del vano per l'installazione	mm	750-780	750-780	560	750-780	560	750-780
Profondità del vano per l'installazione	mm	490-500	490-500	490-500	490-500	490-500	490-500
Spessore minimo del piano di lavoro	mm	20	20	20	20	20	20
Spessore minimo del piano di lavoro con fono sotto	mm	30	30	30	30	30	30
Peso netto	kg	16,448	16,448	14,676	15,553	13,071	15,136
Finitura del piano		topClass	topClass	topClass	topClass	topClass	topClass
Abbinabile a piani di cottura e domini con finitura topClass		*	*	*	-	-	-
Home Connect / cookConnect System (controllo della cappa attraverso il piano)		* / *	* / *	* / *	- / -	- / -	- / -
Tipo di controllo		Dual lightSlider	Dual lightSlider	Dual lightSlider	touchSlider	touchSlider	touchSlider
Livelli di potenza		17	17	17	17	17	17
Zone con fryingSensor Plus		Zone flex	Zone flex	Zone flex	-	-	5
Numero di livelli di temperatura del fryingSensor Plus cookingSensor Plus ready		5	5	5	-	-	4
Funzione powerMove Pro a 5 livelli / powerMove Plus a 3 livelli / powerMove a 2 livelli		- / * / -	- / * / -	- / * / -	- / - / *	- / - / *	- / * / -
flexMotion: trasferimento automatico delle impostazioni		*	*	*	-	-	-
Funzione reStart: memorizzazione ultime impostazioni		*	*	*	*	*	*
Funzione di inizio automatico quickStart		*	*	*	*	*	*
Funzione turbo per ogni zona di cottura		*	*	*	*	*	*
Funzione partTurbo per padelle (per ogni zona di cottura)		*	*	*	*	*	*
Funzione Tenere in caldo		*	*	*	-	-	-
Funzione powerManagement per limitare assorbimento elettrico da 1kW		*	*	*	*	*	*
Visualizzazione del consumo energetico		*	*	*	-	-	*
Timer fine cottura per ogni singola zona		*	*	*	*	*	*
Contaminuti indipendente con segnale acustico		*	*	*	*	*	-
Cronometro		*	*	*	-	-	-
Riconoscimento presenza pentole		*	*	*	*	*	*
Autospegnimento di sicurezza		*	*	*	*	*	*
Sicurezza bambini		*	*	*	*	*	*
Spia di calore residuo	16h	*	*	*	*	*	*
Funzione blocco temporaneo per la pulizia		*	*	*	*	*	*

NOTE
 * Sì / - No
 * Informazioni del consumo energetico secondo Regolamento Delegato (UE) N. 662/2014 della Commissione.

Continua a pagina seguente >

> Segue da pagina precedente

Modello		EXE77LV5E	EXE77LV5E	EXE77LV5E	EDB77F5B5E	EDG77F5B5E	EHB77FV5E
Serie		IQ700	IQ700	IQ700	IQ500	IQ500	IQ100
Tipologia		Piano cottura a induzione 80 cm - flexInduction Plus	Piano cottura a induzione 80 cm - flexInduction	Piano cottura a induzione 60 cm - flexInduction Plus	Piano cottura a induzione 80 cm - combinInduction	Piano cottura a induzione 60 cm - combinInduction	Piano cottura a induzione 80 cm
Colore		Nero	Nero	Nero	Nero	Nero	Nero
Zone cottura							
Numero di zone cottura		2 flexInduction + 2 zone ausiliarie	1 flexInduction + 3 zone induzione	2 flexInduction + 1 zona ausiliaria	1 combinInduction + 2 zone induzione	1 combinInduction + 2 zone induzione*	5 zone induzione
Consumo energetico totale delle zone cottura*		185,0	177,5	185,0	178,3		175,0
Zone anteriore sinistra							
Consumo energetico*	Wh/kg	-	175	-	-	-	175,0
Diámetro della zona	mm	200-230	180	190-230	190-210	190-210	180
Potenza / Potenza turbo	kW	2,20 / 3,70	1,80 / 3,10	2,20 / 3,70	2,20 / 3,70	2,2 / 3,7	1,8 / 3,1
Zone posteriore sinistra							
Consumo energetico*	Wh/kg	-	175,0	-	-	-	175,0
Diámetro della zona	mm	200-230	145	190-230	190-210	190-210	145
Potenza / Potenza turbo	kW	2,20 / 3,70	1,40 / 2,20	2,20 / 3,70	2,20 / 3,70	2,2 / 3,7	1,4 / 2,2
Zone estesa sinistra							
Consumo energetico*	Wh/kg	185,0		185,0	185,0	185,0	
Lunghezza / Larghezza	mm	400-230		380-230	380-210	380-210	
Potenza / Potenza turbo	kW	3,10 / 3,70		3,30 / 3,70	3,60	3,6	
Zone posteriore centrale							
Consumo energetico*	Wh/kg		175,0		175,0		175,0
Lunghezza / Larghezza	mm		240		280		240
Potenza / Potenza turbo	kW		2,20 / 3,70		2,60 / 3,70		2,2 / 3,7
Zone estesa centrale							
Consumo energetico*	Wh/kg						
Lunghezza / Larghezza	mm						
Potenza / Potenza turbo	kW						
Zone anteriore destra							
Consumo energetico*	Wh/kg	-	-	-	175,0	-	175,0
Diámetro della zona	mm	200-230	200-210	190-230	145	180	210
Potenza / Potenza turbo	kW	2,20 / 3,70	2,20 / 3,70	2,20 / 3,70	1,40 / 2,20	1,8 / 3,1	2,2 / 3,7
Zone posteriore destra							
Consumo energetico*	Wh/kg	-	-	-	-	-	175,0
Diámetro della zona	mm	200-230	200-210	190-230		134	145
Potenza / Potenza turbo	kW	2,20 / 3,70	2,20 / 3,70	2,20 / 3,70		1,4 / 2,2	1,4 / 2,2
Zone estesa destra							
Consumo energetico*	Wh/kg	185,0	185,0	185,0			
Lunghezza / Larghezza	mm	400-230	400-210	380-230			
Potenza / Potenza turbo	kW	3,10 / 3,70	3,30 / 3,70	3,30 / 3,70			
Collegamenti elettrici							
Dati nominali collegamento elettrico	kW	7,4	7,4	7,4	7,4	6,9	7,4
Corrente	A	-	-	-	-	-	-
Tensione	V	220-240	220-240	220-240	220-240	220-240	220-240
Frequenza	Hz	50-60	50-60	50-60	50-60	50-60	50-60
Tipo di spina		Senza spina	Senza spina	Senza spina	Senza spina	Senza spina	Senza spina
Lunghezza del cavo di alimentazione	cm	110,00	110,00	110,00	110,00	110	110
Certificati di omologazione							
		ED14 CE Marking ED77 AENOR N Mark	ED14 CE Marking ED77 AENOR N Mark	ED14 CE Marking ED77 AENOR N Mark	ED14 CE Marking ED77 AENOR N Mark	ED14 CE Marking ED77 AENOR N Mark*	ED14 CE Marking ED77 AENOR N Mark*

Modello	LRTBHLT65	
Serie	IQ700	
Tipologia	Cappa aspirante a soffitto - 105 cm	
Colore	Vetro nero e corpo in acciaio inox	
Informazioni etichetta energetica in accordo col Regolamento (UE) N. 65/2014		
Consumo annuo di energia	kWh	-
Classe di efficienza energetica		-
Efficienza fluidodinamica	%	-
Classe di efficienza fluidodinamica	A	
Efficienza luminosa	lm/W	65,7
Classe di efficienza luminosa		-
Efficienza del filtraggio dei grassi	%	-
Classe di efficienza del filtraggio dei grassi		-
Flusso d'aria (min/max) a livello di potenza normale	m ³ /h	215 / 422
Flusso d'aria massimo	m ³ /h	729
Potenza sonora (min/max) a livello di potenza normale	dB(A)re1pW	43 / 62
Potenza sonora massima	dB(A)re1pW	76
Consumo di energia in modalità spento	W	0
Consumo di energia in modalità standby	W	0,40
Informazioni addizionali secondo Regolamento (UE) N. 66/2014		
fattore di incremento temporale		-
Indice di efficienza energetica		-
Flusso d'aria massimo (misurato al punto di massima efficienza)	m ³ /h	729
Pressione dell'aria misurata al punto di massima efficienza	Pa	-
Potenza elettrica assorbita al punto di massima efficienza	W	-
Potenza nominale del sistema di illuminazione	W	17,6
Illuminamento medio prodotto dal sistema di illuminazione sulla superficie di cottura	lux	1156

NOTE + G / - No
Informazioni dell'etichetta energetica secondo Regolamento Delegato (UE) N. 65/2014 della Commissione.

Informazioni generali			
Altezza del prodotto con installazione ad espulsione d'aria (min-max)	mm	253-1452	
Altezza del prodotto con installazione a ricircolo d'aria	mm	-	
Altezza del prodotto con installazione a ricircolo d'aria (min-max)	mm	-	
Altezza del prodotto con installazione a ricircolo d'aria con modulo	mm	-	
Altezza del prodotto con installazione a ricircolo d'aria (min-max) con modulo	mm	-	
Larghezza	mm	1.050	
Profondità	mm	600	
Peso netto	kg	70,959	
Diametro dello sbocco d'uscita dell'aria	mm	-	
Distanza minima da un piano cottura elettrico	mm	700	
Distanza minima da un piano cottura a gas	mm	700	
Installazione ad espulsione / a ricircolo d'aria		- / +	
Home Connect		*	
Comando		Telecomando	
Tipo di controllo		Elettronico	
Numero di motori	pc	2	
Motore senza spazzole iQDrive		*	
climateControl Sensor		*	
Sistema di aspirazione perimetrale		*	
Livelli di aspirazione		5 (3 + 2 intensivi)	
Stadio intensivo con autoripristino		* (6 min.)	
Funzione Boost		*	
Funzione post-cottura: autopegnimento dopo alcuni minuti dalla fine della cottura		* (10 min.)	
Funzionamento automatico a intervalli		*	
Indicatore elettronico di saturazione per filtri metallici antigrasso / a carboni attivi		- / -	
Tipo di illuminazione		LED	
Numero di lampadine	pc	6	
Potenza totale di illuminazione		17,6	
emotionLight Pro		*	
Collegamenti elettrici			
Dati nominali collegamento elettrico	kW	250	
Corrente	A	-	
Tensione	V	220-240	
Frequenza	Hz	60	
Tipo di spina		Senza spina	
Lunghezza del cavo di alimentazione	cm	0	
Certificati di omologazione			
		ED14 CE Marking E027 VDE - CB DE	

Modello	LD96WMM66	
Serie	IQ700	
Tipologia	Cappa aspirante da piano - 90 cm	
Colore	Vetro	
Informazioni etichetta energetica in accordo col Regolamento (UE) N. 65/2014		
Consumo annuo di energia	kWh	37,8
Classe di efficienza energetica*		A
Efficienza fluidodinamica	%	30
Classe di efficienza fluidodinamica		A
Efficienza luminosa	lm/W	-
Classe di efficienza luminosa		-
Efficienza del filtraggio dei grassi	%	82,8
Classe di efficienza del filtraggio dei grassi		C
Flusso d'aria (min/max) a livello di potenza normale	m ³ /h	220,3 / 519,4
Flusso d'aria massimo	m ³ /h	835,3
Potenza sonora (min/max) a livello di potenza normale	dB(A)re1pW	41 / 62
Potenza sonora massima	dB(A)re1pW	71
Consumo di energia in modalità spento	W	
Consumo di energia in modalità standby	W	0,4
Informazioni addizionali secondo Regolamento (UE) N. 66/2014		
fattore di incremento temporale		0,9
Indice di efficienza energetica		48,1
Flusso d'aria massimo (misurato al punto di massima efficienza)	m ³ /h	343,4
Pressione dell'aria misurata al punto di massima efficienza	Pa	361
Potenza elettrica assorbita al punto di massima efficienza	W	115
Potenza nominale del sistema di illuminazione	W	
Illuminamento medio prodotto dal sistema di illuminazione sulla superficie di cottura	lux	

NOTE + G / - No
Informazioni dell'etichetta energetica secondo Regolamento Delegato (UE) N. 65/2014 della Commissione.
* In una scala di classi di efficienza energetica da A+++ a D.

Informazioni generali			
Altezza del prodotto con installazione ad espulsione d'aria (min-max)	mm	709 - 959	
Altezza del prodotto con installazione a ricircolo d'aria	mm	-	
Altezza del prodotto con installazione a ricircolo d'aria (min-max)	mm	709 - 959	
Altezza del prodotto con installazione a ricircolo d'aria con modulo	mm	-	
Altezza del prodotto con installazione a ricircolo d'aria (min-max) con modulo	mm	-	
Larghezza	mm	912	
Profondità	mm	140	
Peso netto	kg	41,194	
Diametro dello sbocco d'uscita dell'aria	mm	150	
Distanza minima da un piano cottura elettrico	mm		
Distanza minima da un piano cottura a gas	mm		
Installazione ad espulsione / a ricircolo d'aria		+ / +	
Home Connect		*	
Comando		Telecomando / Touch	
Tipo di controllo		Elettronico	
Numero di motori	pc	1	
Motore senza spazzole iQDrive		*	
climateControl Sensor		*	
Sistema di aspirazione perimetrale		*	
Livelli di aspirazione		3 + 2 intensivi	
Stadio intensivo con autoripristino		* (6 min.)	
Funzione Boost		*	
Funzione post-cottura: autopegnimento dopo alcuni minuti dalla fine della cottura		* (10 min.)	
Funzionamento automatico a intervalli		*	
Indicatore elettronico di saturazione per filtri metallici antigrasso / a carboni attivi		- / -	
Tipo di illuminazione		LED	
Numero di lampadine	pc	6	
Potenza totale di illuminazione		17,6	
emotionLight Pro		*	
Collegamenti elettrici			
Dati nominali collegamento elettrico	kW	300	
Corrente	A	10	
Tensione	V	220-240	
Frequenza	Hz	50; 60	
Tipo di spina		Schuko	
Lunghezza del cavo di alimentazione	cm	130	
Certificati di omologazione			
		CE, VDE	

Modello		LC8EWMM66
Serie		iQ700
Tipologia		Cappa aspirante da piano - 80 cm
Colore		Vetro
Informazioni etichetta energetica in accordo col Regolamento (UE) N. 65/2014		
Consumo annuo di energia	kWh	36,9
Classe di efficienza energetica*	A	
Efficienza fluidodinamica	%	29,6
Classe di efficienza fluidodinamica	A	
Efficienza luminosa	lm/W	-
Classe di efficienza luminosa		-
Efficienza del filtraggio dei grassi	%	90,7
Classe di efficienza del filtraggio dei grassi	B	
Flusso d'aria (min/max) a livello di potenza normale	m ³ /h	223,4 / 500,8
Flusso d'aria massimo	m ³ /h	774,9
Potenza sonora (min/max) a livello di potenza normale	dB(A)re 1pW	36 / 59
Potenza sonora massima	dB(A)re 1pW	70
Consumo di energia in modalità standby	W	0,4
Informazioni addizionali secondo Regolamento (UE) N. 66/2014		
Fattore di incremento temporale		0,9
Indice di efficienza energetica		47,9
Flusso d'aria massimo (misurato al punto di massima efficienza)	m ³ /h	
Pressione dell'aria misurata al punto di massima efficienza	Pa	359
Potenza elettrica assorbita al punto di massima efficienza	W	112,2
Potenza nominale del sistema di illuminazione	W	
Illuminamento medio prodotto dal sistema di illuminazione sulla superficie di cottura	lux	

NOTE + G / - No
 * Informazioni dell'etichetta energetica secondo Regolamento Delegato (UE) N. 65/2014 della Commissione.
 ** In una scala di classi di efficienza energetica da A+++ a D.

Informazioni generali		
Altezza del prodotto con installazione ad espulsione d'aria (min-max)	mm	709 - 959
Altezza del prodotto con installazione a ricircolo d'aria	mm	
Altezza del prodotto con installazione a ricircolo d'aria (min-max)	mm	709 - 959
Altezza del prodotto con installazione a ricircolo d'aria con modulo	mm	
Altezza del prodotto con installazione a ricircolo d'aria (min-max) con modulo	mm	
Larghezza	mm	812
Profondità	mm	140
Peso netto	kg	41,196
Diametro dello sbocco d'uscita dell'aria	mm	150
Distanza minima da un piano cottura elettrico	mm	
Distanza minima da un piano cottura a gas	mm	
Installazione ad espulsione / a ricircolo d'aria		+ / *
Home Connect		+
Comando		Telecomando / Touch
Tipo di controllo		Elettronico
Numero di motori	pz	1
Motore senza spazzole iQdrive		+
climateControl Sensor		+
Sistema di aspirazione perimetrale		
Livelli di aspirazione		3 + 2 interni
Stadio intensivo con autoripristino		+ (6 min.)
Funzione Boost		+
Funzione post-cottura: auto-spegnimento dopo alcuni minuti dalla fine della cottura		+ (10 min.)
Funzionamento automatico a intervalli		+
Indicatore elettronico di saturazione per filtri metallici antigrasso / a carboni attivi		
Tipo di illuminazione		LED
Numero di lampadine	pz	
Potenza totale di illuminazione		
emotionLight Pro		+
Collegamenti elettrici		
Dati nominali collegamento elettrico	kW	300
Corrente	A	10
Tensione	V	220-240
Frequenza	Hz	50; 60
Tipo di spina		Schuko
Lunghezza del cavo di alimentazione	cm	130
Certificati di omologazione		
		CE, VDE

Modello		SN97TB00CE	SN87YB01BE	SN75ZB01BE	SN75ZB01BE	SN85ZB01BE
Serie		IQ700	IQ700	IQ500	IQ500	IQ500
Linea prodotto		Lavastoviglie	Lavastoviglie	Lavastoviglie	Lavastoviglie	Lavastoviglie
Tipologia costruttiva del prodotto		Da incasso	Da incasso	Da incasso	Da incasso	Da incasso
Tipo di installazione		Modello a scomparsa totale	Modello a scomparsa totale	Modello a scomparsa totale	Modello a scomparsa totale	Modello a scomparsa totale
Informazioni etichetta energetica secondo il "REGOLAMENTO (UE) 2017/1369"						
Classe di efficienza energetica*		A	B	C	C	C
Consumo energetico per 100 cicli di funzionamento **	kWh	54	64	74	74	74
Numero massimo di coperti **		14	13	13	13	13
Consumo di acqua del programma eco per ciclo ***	l	9,5	9,5	9,5	9,5	9,5
Durata del programma **	h:min	4:55	3:55	3:55	3:55	3:55
Emissioni di rumore aereo**	dB(A)re1pW	43	43	42	42	41
Classe di emissione di rumore aereo**		B	B	B	B	B
Informazioni generali						
Materiale vasca		Acciaio	Acciaio	Acciaio	Acciaio	Acciaio
Massima temperatura immissione acqua		60	60	60	60	60
Lunghezza tubo entrata	cm	165	165	165	165	165
Lunghezza tubo uscita	cm	190	190	190	190	190
Lunghezza del cavo di alimentazione elettrica	cm	175	175	175	175	175
Tipo di spina		Schuko	Schuko	Schuko	Schuko	Schuko
Altezza del prodotto	mm	815	815	865	815	815
Larghezza del prodotto	mm	598	598	598	598	598
Profondità del prodotto	mm	550	550	550	550	550
Profondità con porta aperta a 90°	mm	1150	1150	1200	1150	1150
Peso min/max ante	kg	4,5 / 11	2,5 / 8,5	4,5 / 11	4,5 / 11	2,5 / 8,5
Collegamenti elettrici						
Dati nominali collegamento elettrico	W	2400	2400	2400	2400	2400
Corrente (A)	A	10	10	10	10	10
Tensione (V)	V	220-240	220-240	220-240	220-240	220-240
Frequenza (Hz)	Hz	50; 60	50; 60	50; 60	50; 60	50; 60
Certificati di omologazione		CE, VDE	CE, VDE	CE, VDE	CE, VDE	CE, VDE

NOTE

*In una scala di classi di efficienza energetica da A a G.

** Per il programma eco.

*** Consumo di acqua in litri [per ciclo] con il programma eco. Il consumo effettivo di acqua dipende dalle modalità d'uso dell'apparecchio e dalla durezza dell'acqua.

Modello		SN85EB00BE	SN85EB00BE	SN73HB00BE	SN85EB00LE
Serie		IQ500	IQ300	IQ300	IQ500
Linea prodotto		Lavastoviglie	Lavastoviglie	Lavastoviglie	Lavastoviglie
Tipologia costruttiva del prodotto		Da incasso	Da incasso	Da incasso	Da incasso
Tipo di installazione		Modello a scomparsa totale	Modello a scomparsa totale	Modello a scomparsa totale	Modello a scomparsa totale
Informazioni etichetta energetica secondo il "REGOLAMENTO DELEGATO (UE) N. 2017/1369"					
Classe di efficienza energetica*		D	D	D	D
Consumo energetico in kWh per 100 cicli di funzionamento **	kWh	84	84	84	83
Numero massimo di coperti **		13	13	13	9
Consumo di acqua del programma eco in litri per ciclo ***	l	9,5	9,5	9,5	8,5
Durata del programma **	h:min	4:35	4:35	4:55	3:40
Emissioni di rumore aereo (dB(A) re 1 pW) **	dB(A)re1pW	42	42	44	44
Classe di emissione di rumore aereo**		B	B	B	B
Informazioni generali					
Materiale vasca		Acciaio	Acciaio	Acciaio	Acciaio
Massima temperatura immissione acqua		60	60	60	60
Lunghezza tubo entrata	cm	165	165	165	165
Lunghezza tubo uscita	cm	190	190	190	205
Lunghezza del cavo di alimentazione elettrica	cm	175	175	175	175
Tipo di spina		Schuko	Schuko	Schuko	Schuko
Altezza del prodotto	mm	815	815	815	815
Larghezza del prodotto	mm	598	598	598	448
Profondità del prodotto	mm	550	550	550	550
Profondità con porta aperta a 90°	mm	1150	1150	1150	1150
Peso min/max ante	kg	2,5 / 8,5	2,5 / 8,5	4,5 / 11	2,5 / 7,5
Collegamenti elettrici					
Dati nominali collegamento elettrico (W)	W	2400	2400	2400	2400
Corrente (A)	A	10	10	10	10
Tensione (V)	V	220-240	220-240	220-240	220-240
Frequenza (Hz)	Hz	50; 60	50; 60	50; 60	50; 60
Certificati di omologazione		CE, VDE	CE, VDE	CE, VDE	CE, VDE

NOTE

*In una scala di classi di efficienza energetica da A a G.

** Per il programma eco.

*** Consumo di acqua in litri [per ciclo] con il programma eco. Il consumo effettivo di acqua dipende dalle modalità d'uso dell'apparecchio e dalla durezza dell'acqua.

Modello	CI24WP03	CI18WP03
Linea prodotto	Frigorifero cantina per vini	Frigorifero cantina per vini
Tipologia costruttiva del prodotto	Da incasso	Da incasso
Tipo di controllo	elettronico	elettronico
Business Value Class	IQ700	IQ700
INFORMAZIONI ETICHETTA ENERGETICA SECONDO IL REGOLAMENTO (UE) 2017/1369		
Classe di efficienza energetica ¹	G	G
Consumo medio annuale di energia in chilowattora per anno (kWh/a) ²	155	145
Capacità di bottiglie da 75 cl	92	58
Emissioni di rumore aereo	42	42
Classe di emissioni di rumore aereo	D	D
INFORMAZIONI GENERALI		
Classe climatica ³	SN-T	SN-T
Sistema No Frost	-	-
Capacità netta totale apparecchio (l)	370	272
Altezza del prodotto (mm)	2125	2125
Larghezza del prodotto (mm)	603	451
Profondità del prodotto (mm)	608	608
Altezza minima della nicchia (mm)	2134	2134
Altezza massima della nicchia (mm)	2134	2134
Larghezza minima della nicchia (mm)	610	457
Larghezza massima della nicchia (mm)	610	457
Profondità della nicchia (mm)	610	610
Portale reversibili	*	*
Lunghezza del cavo di alimentazione elettrica (cm)	300	300
Home Connect	*	*
COLLEGAMENTI ELETTRICI		
Dati nominali collegamento elettrico (W)	300	300
Corrente (A)	10	10
Tensione (V)	220-240	220-240
Frequenza (Hz)	50-60	50-60
Certificati di omologazione	CE, VDE	CE, VDE

NOTE
 * Sì / - No
 (1) In uno scudo di classi di efficienza energetica da A a G.
 (2) Consumo di energia kWh/anno basato sui risultati di prove standard per 24 ore. Il consumo effettivo dipende dalle modalità di utilizzo dell'apparecchio e dal luogo in cui è installato.
 (3) Classe climatica: questa classe indica l'intervallo di temperatura ambiente in cui il prodotto è destinato ad operare. La temperatura minima (SN) corrisponde all'intervallo di temperatura compreso tra 5°C e 22°C, la temperatura (N) corrisponde all'intervallo di temperatura compreso tra 16°C e 22°C, la sottopiede (ST) corrisponde all'intervallo di temperatura compreso tra 16°C e 28°C, e la tropicale (T) corrisponde all'intervallo di temperatura compreso tra 16°C e 41°C.

Modello	CI36P02	CI308P02	KI8655D00	KI86NH0F0	KI8655D00
Linea prodotto	Tre porte	Frigorifero combinato	Frigorifero combinato	Frigorifero combinato	Frigorifero combinato
Tipologia costruttiva del prodotto	Da incasso	Da incasso	Da incasso	Da incasso	Da incasso
Tipo di controllo	elettronico	elettronico	elettronico	elettronico	elettronico
Business Value Class	IQ700	IQ700	IQ500	IQ500	IQ500
INFORMAZIONI ETICHETTA ENERGETICA SECONDO IL REGOLAMENTO (UE) 2017/1369					
Classe di efficienza energetica ¹	F	E	D	F	E
Consumo medio annuale di energia in chilowattora per anno (kWh/a) ²	415	295	164	277	219
Somma del volume degli scomparti congelatore	166	136	74	67	74
Somma del volume degli scomparti frigorifero	386	316	191	187	192
Emissioni di rumore aereo	42	42	38	39	36
Classe di emissioni di rumore aereo	D	D	C	C	C
INFORMAZIONI GENERALI					
Classe climatica ³	SN-T	SN-T	SN-ST	SN-ST	SN-ST
Sistema No Frost	Frigorifero e congelatore	Frigorifero e congelatore	No	Congelatore	No
Ventilatore interno comparto frigorifero	*	*	*	*	-
Intermittente congelamento rapido	*	*	*	*	*
Capacità netta totale apparecchio (l)	552	452	265	254	266
Altezza del prodotto (mm)	2125	2125	1772	1772	1772
Larghezza del prodotto (mm)	908	756	558	558	558
Profondità del prodotto (mm)	608	608	545	545	545
Altezza minima della nicchia (mm)	2134	2134	1775	1775	1775
Altezza massima della nicchia (mm)	2134	2134	1775	1775	1775
Larghezza minima della nicchia (mm)	914	762	560	560	560
Larghezza massima della nicchia (mm)	914	762	560	560	560
Profondità della nicchia (mm)	610	610	550	550	550
Indicatore porta aperta del congelatore	*	*	*	*	*
Portale reversibili	-	*	*	*	*
Lunghezza del cavo di alimentazione elettrica (cm)	300	300	230	230	230
Home Connect	*	*	-	*	-
COLLEGAMENTI ELETTRICI					
Dati nominali collegamento elettrico (W)	300	300	120	90	90
Corrente (A)	10	10	10	10	10
Tensione (V)	220-240	220-240	220-240	220-240	220-240
Frequenza (Hz)	50-60	50-60	50	50	50
Certificati di omologazione	CE, VDE	CE, VDE	CE, VDE	CE, VDE	CE, VDE

Modello	C130FP02	C124RP02	K1B1FH0DD
Linea prodotto	Frigorifero	Frigorifero	Frigorifero
Tipologia costruttiva del prodotto	Da incasso	Da incasso	Da incasso
Tipo di controllo	elettronico	elettronico	elettronico
Business Value Class	IQ700	IQ700	IQ700
INFORMAZIONI ETICHETTA ENERGETICA SECONDO IL REGOLAMENTO (UE) 2017/1369			
Classe di efficienza energetica ¹	E	E	D
Consumo medio annuale di energia in chilowattora per anno (kWh/a) ²	166	150	120
Somma del volume degli scomparti congelatore	-	-	-
Somma del volume degli scomparti frigorifero	467	357	289
Emissioni di rumore aereo	40	40	36
Classe di emissioni di rumore aereo	C	C	C
INFORMAZIONI GENERALI			
Classe climatica ³	SN-T	SN-T	SN-T
Ventilatore interno comparto frigorifero	*	*	-
Interruttore congelamento rapido	-	-	-
Capacità netta totale apparecchio (l)	467	357	289
Altezza del prodotto (mm)	2125	2125	1772
Larghezza del prodotto (mm)	756	603	558
Profondità del prodotto (mm)	608	608	545
Altezza minima della nicchia (mm)	2134	2134	1775
Altezza massima della nicchia (mm)	2134	2134	1775
Larghezza minima della nicchia (mm)	762	610	560
Larghezza massima della nicchia (mm)	762	610	560
Profondità della nicchia (mm)	610	610	550
Indicatore porta aperta del congelatore	-	-	-
Portale reversibili	*	*	*
Lunghezza del cavo di alimentazione elettrica (cm)	300	300	230
Home Connect	*	*	*
COLLEGAMENTI ELETTRICI			
Dati nominali collegamento elettrico (W)	300	300	90
Corrente (A)	10	10	10
Tensione (V)	220-240	220-240	220-240
Frequenza (Hz)	50-60	50-60	50
Certificati di omologazione	CE, VDE	CE, VDE	CE

NOTE * Sì / - No

(1) In una scala di classi di efficienza energetica da A a G.

(2) Consumo di energia liberativo basato sui risultati di prove standard per 24 ore. Il consumo effettivo dipende dalle modalità di utilizzo dell'apparecchio e dal luogo in cui è installato.

(3) Classe climatica: questo codice indica l'intervallo di temperatura ambiente in cui il prodotto è destinato ad operare.

La temperatura minima (SN) corrisponde all'intervallo di temperatura compreso tra 0 °C e 32 °C; la temperatura (NI) corrisponde all'intervallo di temperatura compreso tra 16 °C e 22 °C;

la temperatura (ST) corrisponde all'intervallo di temperatura compreso tra 16 °C e 38 °C; e la temperatura (T) corrisponde all'intervallo di temperatura compreso tra 16 °C e 43 °C.

Modello	F130NP12	F124NP12	G1B1NH0ED
Linea prodotto	Congelatore	Congelatore	Congelatore
Tipologia costruttiva del prodotto	Da incasso	Da incasso	Da incasso
Tipo di controllo	elettronico	elettronico	elettronico
Business Value Class	IQ700	IQ700	IQ700
INFORMAZIONI ETICHETTA ENERGETICA SECONDO IL REGOLAMENTO (UE) 2017/1369			
Classe di efficienza energetica ¹	F	F	E
Consumo medio annuale di energia in chilowattora per anno (kWh/a) ²	401	355	235
Somma del volume degli scomparti congelatore	445	344	212
Somma del volume degli scomparti frigorifero	-	-	-
Emissioni di rumore aereo	42	42	35
Classe di emissioni di rumore aereo	D	D	B
INFORMAZIONI GENERALI			
Classe climatica ³	SN-T	SN-T	SN-T
Sistema No Frost	*	*	*
Ventilatore interno comparto frigorifero	-	-	-
Interruttore congelamento rapido	*	*	*
Capacità netta totale apparecchio (l)	445	344	212
Altezza del prodotto (mm)	2125	2125	1772
Larghezza del prodotto (mm)	756	603	558
Profondità del prodotto (mm)	608	608	545
Altezza minima della nicchia (mm)	2134	2134	1775
Altezza massima della nicchia (mm)	2134	2134	1775
Larghezza minima della nicchia (mm)	762	610	560
Larghezza massima della nicchia (mm)	762	610	560
Profondità della nicchia (mm)	610	610	550
Indicatore porta aperta del congelatore	*	*	*
Portale reversibili	*	*	*
Lunghezza del cavo di alimentazione elettrica (cm)	300	300	230
Home Connect	*	*	*
COLLEGAMENTI ELETTRICI			
Dati nominali collegamento elettrico (W)	300	300	120
Corrente (A)	10	10	10
Tensione (V)	220-240	220-240	220-240
Frequenza (Hz)	50-60	50-60	50
Certificati di omologazione	CE, VDE	CE, VDE	CE, VDE

Modello	KF96RSDEA
Linea prodotto	Frigorifero
Tipologia costruttiva del prodotto	A libera installazione
Tipo di controllo	elettronico
Business Value Class	IQ700
INFORMAZIONI ETICHETTA ENERGETICA SECONDO IL REGOLAMENTO (UE) 2017/1369	
Classe di efficienza energetica ¹	E
Consumo medio annuale di energia in chilowattora per anno (kWh/a) ²	320
Somma del volume degli scomparti congelatore	171
Somma del volume degli scomparti frigorifero	401
Emissioni di rumore aereo	39
Classe di emissioni di rumore aereo	C
INFORMAZIONI GENERALI	
Classe climatica ³	SN-T
Sistema No Frost	Frigorifero e congelatore
Ventilatore interno comparto frigorifero	*
Interruttore congelamento rapido	*
Capacità netta totale apparecchio (l)	572
Altezza del prodotto (mm)	1830
Larghezza del prodotto (mm)	906
Profondità del prodotto (mm)	736
Altezza minima della nicchia (mm)	-
Altezza massima della nicchia (mm)	-
Larghezza minima della nicchia (mm)	-
Larghezza massima della nicchia (mm)	-
Profondità della nicchia (mm)	-
Indicatore porta aperta del congelatore	*
Portale reversibile	-
Lunghezza del cavo di alimentazione elettrica (cm)	240
Home Connect	*
COLLEGAMENTI ELETTRICI	
Dati nominali collegamento elettrico (W)	-
Corrente (A)	10
Tensione (V)	220-240
Frequenza (Hz)	50-60
Certificati di omologazione	CE, VDE

NOTE * Sì / - No

(1) In una scala di classi di efficienza energetica da A a G.

(2) Consumo di energia frigorifera basato sui risultati di prove standard per 24 ore. Il consumo effettivo dipende dalle modalità di utilizzo dell'apparecchio e dal luogo in cui è installato.

(3) Classi climatiche: questo campo indica l'intervallo di temperatura ambiente in cui il prodotto è destinato ad operare.

La temperatura estiva (SE) corrisponde all'intervallo di temperatura compreso tra 10 °C e 23 °C, la temperatura (N) corrisponde all'intervallo di temperatura compreso tra 16 °C e 22 °C, la sub-tropicale (ST) corrisponde all'intervallo di temperatura compreso tra 16 °C e 26 °C, e la tropicale (T) corrisponde all'intervallo di temperatura compreso tra 16 °C e 41 °C.

TABELLA ECOCONTRIBUTI RAEE

	Prezzi senza IVA (€ per pezzo)	Prezzi con IVA (€ per pezzo)	
Freddo (frigoriferi, frigo congelatori, congelatori a banco e ad armadio, frigo bar, carinette funzionanti con compressori e altri elettrodomestici non portatili utilizzabili per la conservazione degli alimenti)	fino a 35 kg	2,25	2,75
	tra 36 kg e 55 kg	3,25	3,97
	tra 56 kg e 70 kg	4,25	5,19
	tra 71 kg e 90 kg	5,75	7,02
	oltre 90 kg	7,75	9,46
Lavaggio (asciugatrici con pompa di calore)	4,00	4,88	
Lavaggio (lavabiancheria, lavastoviglie, lavatrici, asciugatrici tradizionali senza pompa di calore e lavasciuga)	1,30	1,59	
Cottura con esclusione dei piani cottura, microonde, forni a gas e cucine a gas (cucine e forni)	0,93	1,13	
Microonde e Combinati Microonde	0,30	0,37	
Piani cottura (esclusi i piani funzionanti esclusivamente a gas anche se provvisti di qualche accessorio elettrico)	0,43	0,52	
Cappe	0,30	0,37	
Macchine da caffè e scaldavivande (il peso va inteso inclusivo degli accessori elettrici ed elettronici ma al netto di imballaggi, manuali, batterie rimovibili ed accessori non elettrici o elettronici)	fino 1 kg	0,05	0,06
	tra 1 kg e 3 kg	0,10	0,12
	tra 3 kg e 10 kg	0,15	0,18
	oltre 10 kg	0,25	0,31

Valori in vigore a partire dal 1° gennaio 2022.

I modelli sono soggetti a variazioni senza preavviso.
 Ci riserviamo di apportare, in qualsiasi momento, modifiche ritenute necessarie al miglioramento della produzione.
 I prezzi esposti sono consigliati e non vincolanti.
 IVA, trasporto ed Ecocontributo RAEE esclusi.
 Le immagini sono solo rappresentative di alcuni prodotti e a causa della riproduzione il colore potrebbe differire leggermente da quello effettivo del prodotto.

Il Gruppo BSH è un licenziatario del marchio
di Siemens AG.

BSH Elettrodomestici S.p.A.
Via M. Nizzoli 1
20147 Milano
Italia

www.siemens-home.bsh-group.com/it

Le foto sono utilizzate al solo scopo illustrativo

